

the better way to heat

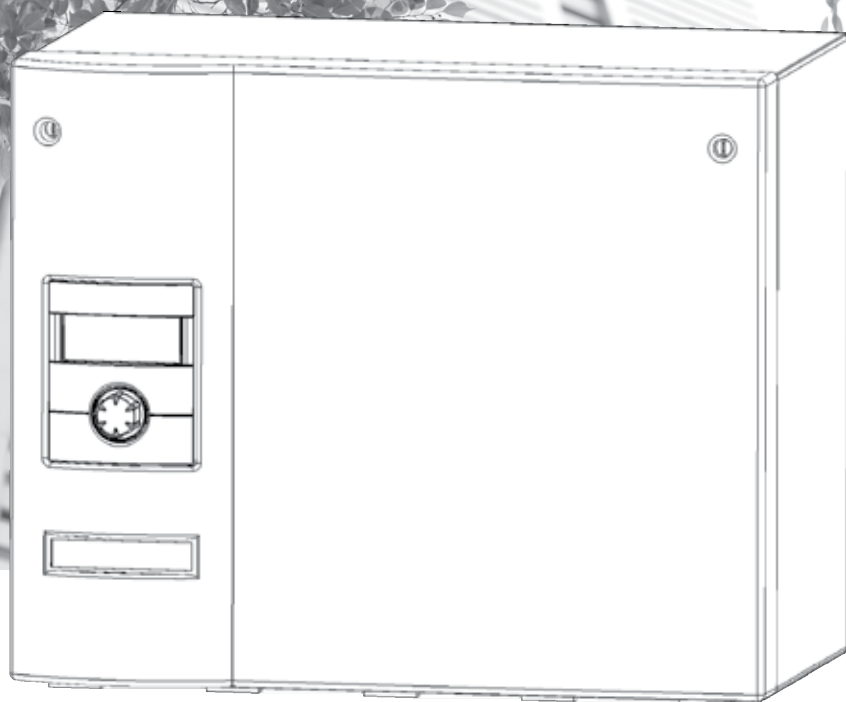

Trinkwarmwasser-Wärmepumpe

Betriebsanleitung

WWB 20

83052900fDE – Originalbetriebsanleitung





Bitte zuerst lesen

Diese Betriebsanleitung gibt Ihnen wichtige Hinweise zum Umgang mit dem Gerät. Sie ist Produktbestandteil und muß in unmittelbarer Nähe des Geräts griffbereit aufbewahrt werden. Sie muß während der gesamten Nutzungsdauer des Geräts verfügbar bleiben. An nachfolgende Besitzer/-innen oder Benutzer/-innen des Geräts muß sie übergeben werden.

Vor Beginn sämtlicher Arbeiten an und mit dem Gerät die Betriebsanleitung lesen. Insbesondere das Kapitel Sicherheit. Alle Anweisungen vollständig und uneingeschränkt befolgen.

Möglicherweise enthält diese Betriebsanleitung Beschreibungen, die unverständlich oder unklar erscheinen. Bei Fragen oder Unklarheiten den Werkskundendienst oder den vor Ort zuständigen Partner des Herstellers heranziehen.

Da diese Betriebsanleitung für mehrere Gerätetypen erstellt worden ist, unbedingt die Parameter einhalten, die für den jeweiligen Gerätetyp gelten.

Die Betriebsanleitung ist ausschließlich für die mit dem Gerät beschäftigten Personen bestimmt. Alle Bestandteile vertraulich behandeln. Sie sind urheberrechtlich geschützt. Sie dürfen ohne schriftliche Zustimmung des Herstellers weder ganz noch teilweise in irgendeiner Form reproduziert, übertragen, vervielfältigt, in elektronischen Systemen gespeichert oder in eine andere Sprache übersetzt werden.

Signalzeichen

In der Betriebsanleitung werden Signalzeichen verwendet. Sie haben folgende Bedeutung:



Informationen für Nutzer/-innen.



Informationen oder Anweisungen für qualifiziertes Fachpersonal.



GEFAHR!

Steht für eine unmittelbar drohende Gefahr, die zu schweren Verletzungen oder zum Tod führt.



WARNUNG!

Steht für eine möglicherweise gefährliche Situation, die zu schweren Verletzungen oder zum Tod führen könnte.



VORSICHT!

Steht für eine möglicherweise gefährliche Situation, die zu mittleren oder leichten Verletzungen führen könnte.



ACHTUNG

Steht für eine möglicherweise gefährliche Situation, die zu Sachschäden führen könnte.



HINWEIS.

Hervorgehobene Information.



ENERGIESPAR-TIPP

Steht für Ratschläge, die helfen, Energie, Rohstoffe und Kosten zu sparen.



Verweis auf andere Abschnitte in der Betriebsanleitung.



Verweis auf andere Unterlagen des Herstellers.



Inhaltsverzeichnis

INFORMATIONEN FÜR NUTZER/-INNEN UND QUALIFIZIERTES FACHPERSONAL

BITTE ZUERST LESEN.....	2
SIGNALZEICHEN.....	2
BESTIMMUNGSGEMÄSSER EINSATZ.....	5
HAFTUNGSAUSSCHLUSS.....	5
EG-KONFORMITÄT.....	5
SICHERHEIT.....	5
KUNDENDIENST.....	6
GEWÄHRLEISTUNG / GARANTIE.....	6
ENTSORGUNG.....	6
EINSATZBEREICH.....	6
BETRIEB.....	6
PFLEGE DES GERÄTS.....	6
WARTUNG DES GERÄTS.....	7
Reinigen und Spülen von Gerätekomponten.....	7
STÖRUNGSFALL.....	7

ANWEISUNGEN FÜR QUALIFIZIERTES FACHPERSONAL

LIEFERUMFANG.....	7
Installationspakete.....	8
AUFSTELLUNG.....	9
Aufstellungsraum.....	9
Transport zum Aufstellungsort.....	9
Aufstellung / Montage.....	9
MONTAGE DER HYDRAULISCHEN ANSCHLÜSSE.....	11
Trinkwarmwasserspeicher.....	11
ELEKTRISCHE ANSCHLUSSARBEITEN.....	12
SPÜLEN UND BEFÜLLEN DER ANLAGE.....	14
Wasserqualität für Wärmequelle und Trinkwarmwasserladekreis.....	14
Spülen, Befüllen und Entlüften des Wärmequellen- und Trinkwarmwasserladekreises.....	15
Spülen, Befüllen und Entlüften des Trinkwarmwasserkreises.....	16
ISOLATION DER HYDRAULISCHEN ANSCHLÜSSE.....	17
DEMONTAGE.....	17

INFORMATIONEN FÜR NUTZER/-INNEN UND QUALIFIZIERTES FACHPERSONAL

REGLERBESCHREIBUNG

Das Bedienteil.....	18
Statusanzeige.....	18
Bildschirm.....	18
„Dreh-Druck-Knopf“.....	18
Fehlermeldungen.....	19
Sprache der Bildschirmanzeige.....	19
Menüanzeige.....	19
Inbetriebnahme.....	19
IBN-Assistent.....	19
Der Standardbildschirm.....	19
Der Navigationsbildschirm.....	20
Basisanzeige.....	20

PROGRAMMBEREICH

„INFO UND EINSTELLUNG“.....	20
Einstellen der Betriebsart der Trinkwarmwasserbereitung.....	20
Einstellen der Trinkwarmwassertemperatur.....	21

PROGRAMMBEREICH „TRINKWARMWASSER“.....

Programmbereich auswählen.....	22
Einstellen der Betriebsart „Trinkwarmwasserbereitung“.....	23
Trinkwarmwassertemperatur einstellen.....	23
Zeitschaltprogramm Trinkwarmwasserbereitung.....	24

ANWEISUNGEN FÜR QUALIFIZIERTES FACHPERSONAL

PROGRAMMBEREICH „SERVICE“.....	29
Programmbereich auswählen.....	29
INFORMATIONEN.....	29
Temperaturen abrufen.....	29
Eingänge abrufen.....	30
Ausgänge abrufen.....	30
Ablaufzeiten abrufen.....	31
Betriebsstunden abrufen.....	31
Fehlerspeicher abrufen.....	32
Abschaltungen abrufen.....	32
Anlagenstatus abrufen.....	33
BACnet.....	33
EINSTELLUNG.....	34
Datenzugang festlegen.....	34
Kurzprogramme aufrufen.....	35
Systemeinstellung festlegen.....	36
System entlüften.....	37
Parameter IBN setzen.....	38
Sprache der Bildschirmanzeige auswählen.....	38
Datum und Uhrzeit festlegen.....	39
IBN-Assistent.....	39
Parameter IBN zurück.....	40
Datenlogger.....	40



Webserver	41
DHCP-Client	42
Fernwartung.....	43
Funktion Fernwartung einschalten.....	44
Funktion Fernwartung einstellen.....	44
Informationen über die Fernwartungsfunktion.....	45
Funktion Fernwartung einstellen.....	45
Manueller Datentransfer	46
FEHLERDIAGNOSE / FEHLERMELDUNGEN.....	47
TECHNISCHE DATEN.....	50
Montage.....	50
Ausgänge.....	50
Eingänge.....	50
Anschlüsse.....	50
Schnittstellen.....	50
LEISTUNGSKURVEN	52
MASSBILDER	53
AUFSTELLUNGSPLÄNE	
Installationsvorschlag Ecke links	54
Installationsvorschlag Ecke rechts	55
Mindesteinbauraum	56
KLEMMENPLAN	57
STROMLAUFPLAN.....	58
EG-KONFORMITÄTSERKLÄRUNG	59



Bestimmungsgemäßer Einsatz

Das Gerät ist ausschließlich bestimmungsgemäß einzusetzen. Das heißt:

- zur Trinkwarmwasserbereitung.

Das Gerät darf nur innerhalb seiner technischen Parameter betrieben werden.

 Übersicht „Technische Daten/Lieferumfang“.

Haftungsausschluss

Der Hersteller haftet nicht für Schäden, die durch nicht-bestimmungsgemäßen Einsatz des Geräts entstehen.

Die Haftung des Herstellers erlischt ferner:

- wenn Arbeiten am Gerät und seinen Komponenten entgegen den Maßgaben dieser Betriebsanleitung ausgeführt werden.
- wenn Arbeiten am Gerät und seinen Komponenten unsachgemäß ausgeführt werden.
- wenn Arbeiten am Gerät ausgeführt werden, die nicht in dieser Betriebsanleitung beschrieben sind, und diese Arbeiten nicht ausdrücklich vom Hersteller schriftlich genehmigt worden sind.
- wenn das Gerät oder Komponenten im Gerät ohne ausdrückliche, schriftliche Zustimmung des Herstellers verändert, um- oder ausgebaut werden.

EG-Konformität

Das Gerät trägt das CE-Zeichen.

 EG-Konformitätserklärung.

Sicherheit

Das Gerät ist bei bestimmungsgemäßem Einsatz betriebssicher. Konstruktion und Ausführung des Geräts entsprechen dem heutigen Stand der Technik, allen relevanten DIN/VDE-Vorschriften und allen relevanten Sicherheitsbestimmungen.

Jede Person, die Arbeiten an dem Gerät ausführt, muß die Betriebsanleitung vor Beginn der Arbeiten lesen und verstanden haben. Dies gilt auch, wenn die betreffende Person mit einem solchen oder ähnlichen Gerät bereits gearbeitet hat oder durch den Hersteller geschult worden ist.

Jede Person, die Arbeiten an dem Gerät ausführt, muß die jeweils vor Ort geltenden Unfallverhütungs- und Sicherheitsvorschriften einhalten. Dies gilt besonders hinsichtlich des Tragens von persönlicher Schutzkleidung.



GEFAHR!

Lebensgefahr durch elektrischen Strom! Elektrische Arbeiten sind ausschließlich qualifiziertem Elektrofachpersonal vorbehalten.

Vor dem Öffnen des Gerätes die Anlage spannungsfrei schalten und gegen Wiedereinschalten sichern!



WARNUNG!

Nur qualifiziertes Fachpersonal (Heizungs-, Kälteanlagen- sowie Elektrofachkraft) darf Arbeiten am Gerät und seinen Komponenten durchführen.



WARNUNG!

Gerät enthält Kältemittel! Tritt Kältemittel durch ein Leck aus, drohen Personen- und Umweltschäden. Daher:

- **Anlage abschalten**
- **Aufstellungsraum gut lüften**
- **Den vom Hersteller autorisierten Kundendienst verständigen**



ACHTUNG

Aus sicherheitstechnischen Gründen gilt: Das Gerät niemals vom Stromnetz trennen, es sei denn, Gerät wird geöffnet.



Kundendienst

Für technische Auskünfte wenden Sie sich bitte an Ihren Fachhandwerker oder an den vor Ort zuständigen Partner des Herstellers.

Aktuelle Liste sowie weitere Partner des Herstellers siehe unter

DE: www.alpha-innotec.de

EU: www.alpha-innotec.com

Gewährleistung/Garantie

Gewährleistungs- und Garantiebestimmungen finden Sie in Ihren Kaufunterlagen.

Wenden Sie sich in allen Gewährleistungs- und Garantieangelegenheiten an Ihren Händler.

Entsorgung

Bei Außerbetriebnahme des Altgerätes vor Ort geltende Gesetze, Richtlinien und Normen zur Rückgewinnung, Wiederverwendung und Entsorgung von Betriebsstoffen und Bauteilen von Kältegeräten einhalten.

 „Demontage“.

Einsatzbereich

Unter Beachtung der Umgebungsbedingungen, Einsatzgrenzen, Hydraulikvorgaben, Herstellervorgaben und der geltenden Vorschriften kann der Trinkwarmwasserbooster in neu errichteten oder in bestehenden Trinkwarmwasseranlagen zur Trinkwarmwasserbereitung eingesetzt werden.

 Übersicht „Technische Daten/Lieferumfang“.

 Hydraulische Einbindungen

Betrieb

Durch Ihre Entscheidung für eine Wärmepumpe leisten Sie nun über Jahre hinweg einen Beitrag zur Schonung der Umwelt durch geringe Emissionen und kleineren Primärenergieeinsatz.

Damit Ihre Wärmepumpe effizient und umweltschonend arbeitet, beachten Sie besonders:

 **ENERGIESPAR-TIPP**
Die Trinkwarmwassertemperatur nicht höher als notwendig einstellen. Die Nutzung des Geräts ist am effizientesten bei niedrigen Trinkwarmwassertemperaturen ($\approx 45^\circ\text{C}$). Lokale Vorschriften sind zu beachten.

Sie bedienen und steuern die Wärmepumpe durch das Bedienteil des Reglers.

Pflege des Geräts

Die Oberflächenreinigung der Außenseiten des Geräts können Sie mit einem feuchten Tuch und handelsüblichen Reinigungsmitteln durchführen.

Keine Reinigungs- und Pflegemittel verwenden, die scheuern, säure- und/oder chlorhaltig sind. Solche Mittel würden die Oberflächen zerstören und möglicherweise technische Schäden am Gerät verursachen.



Wartung des Geräts

Der Kältekreis der Wärmepumpe bedarf keiner regelmäßigen Wartung.

Nach der EU-Verordnung (EG) 517/2014 sind Dichtheitskontrollen und das Führen eines Logbuches bei bestimmten Wärmepumpen vorgeschrieben!

 Logbuch für Wärmepumpen, Abschnitt „Hinweise zur Verwendung des Logbuches“.

Die Komponenten des Trinkwarmwasserladekreises und der Wärmequelle (Ventile, Ausdehnungsgefäße, Umwälzpumpen, Filter, Schmutzfänger) sollten bei Bedarf, spätestens jedoch jährlich, durch qualifiziertes Fachpersonal (Heizungs- oder Kälteanlageninstallateure) geprüft beziehungsweise gereinigt werden.

Am Besten schließen Sie einen Wartungsvertrag mit einer Heizungsinstallationsfirma. Sie wird die nötigen Wartungsarbeiten regelmäßig veranlassen.

REINIGEN UND SPÜLEN VON GERÄTEKOMPONENTEN

 **VORSICHT!**
Nur vom Hersteller autorisiertes Kundendienstpersonal darf Gerätekomponenten reinigen und spülen. Dabei dürfen nur Flüssigkeiten verwendet werden, die der Hersteller empfohlen hat.

Nach dem Spülen des Verdampfers und Verflüssigers mit chemischem Reinigungsmittel muß eine Neutralisation von Restbeständen und eine intensive Wasserspülung erfolgen. Dabei sind die technischen Daten des jeweiligen Wärmetauscherherstellers zu beachten.

Störfall

Im Störfall können Sie die Störursache über das Diagnoseprogramm des Reglers auslesen.

 **WARNUNG!**
Nur vom Hersteller autorisiertes Kundendienstpersonal darf Service- und Reparaturarbeiten an den Komponenten des Geräts durchführen.

Lieferumfang

Im Lieferumfang enthalten:

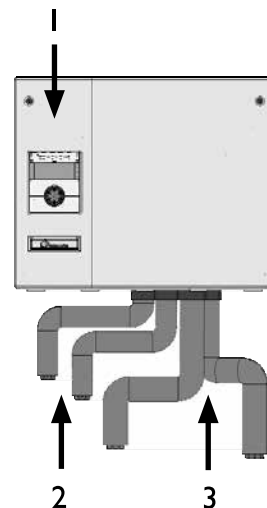

- 1 Wärmepumpe mit integriertem Regler
 - 2 2 Wellrohre zur Schwingungsentkopplung Wärmequelle incl. Dichtungen
 - 3 2 Wellrohre zur Schwingungsentkopplung Trinkwarmwasserladekreis incl. Dichtungen
- Bohrschablone
 - Isolationsset für Übergänge Wellrohre zur Wärmepumpe
 - 4 Schrauben 5x12 (zum Fixieren des WP-Moduls)

- ① Gelieferte Ware auf äußerlich sichtbare Lieferschäden prüfen...
- ② Lieferumfang auf Vollständigkeit prüfen...
Etwaige Liefermängel sofort reklamieren.



INSTALLATIONSPAKETE

INSTALLATIONSPAKET IPB P (PRIMÄR) ZUBEHÖR

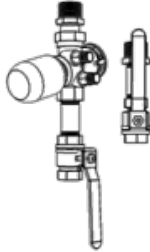

2 Kugelhähne (1/2" Innengewinde),
Durchfluß-Regulierventil mit automatischer,
differenzdruckunabhängiger Durchflussregelung,
Installationsfittings, Thermostatventil 230 V NC

INSTALLATIONSPAKET IPB S (SEKUNDÄR) ZUBEHÖR

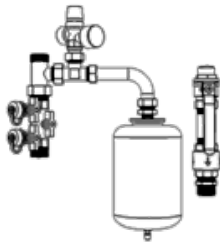

Spüleinrichtung (1" Außengewinde),
Sicherheitsventil, Manometer,
Absperreinrichtungen, Rückflussverhinderer
(1" Außengewinde),
Ausdehnungsgefäß, Installationsfittings

INSTALLATIONSPAKET IPB 202 (WWSB 202) ZUBEHÖR



2 Edelstahlwellrohre mit Dichtungen und
Isolierung zum Anschluss des WWSB 202 an den
WWB 20 (beidseitig mit Überwurfmuttern 1")

INSTALLATIONSPAKET IPB SB (SCHMUTZFÄNGER) ZUBEHÖR



TRINKWARMWASSERSPEICHER (200L) WWSB 202 ZUBEHÖR

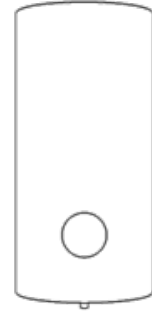

2,15m² Wärmetauscher,
Heizwasseranschluss RI",
Kaltwasseranschluss RI",
Zirkulation R 3/4"

MONTAGEVORSCHLAG:

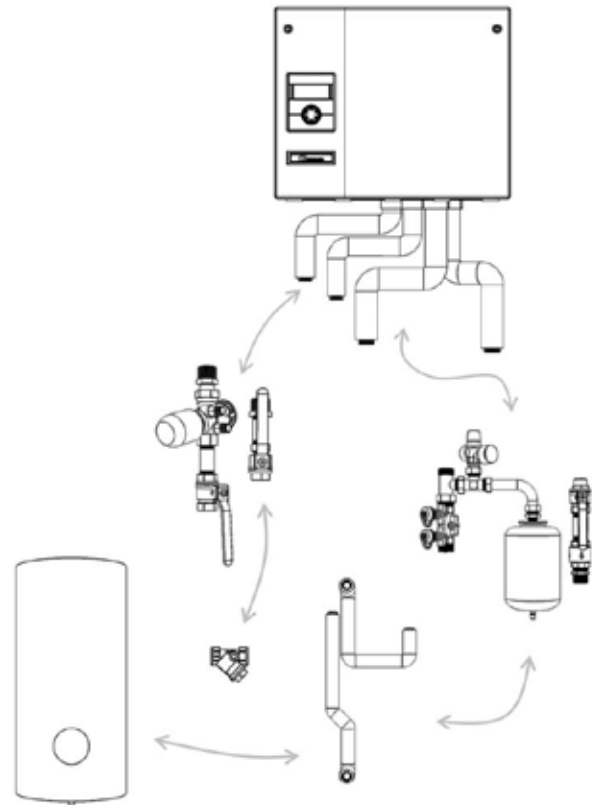



Aufstellung

Für alle auszuführenden Arbeiten gilt:

HINWEIS.
Jeweils die vor Ort geltenden Unfallverhütungsvorschriften, gesetzlichen Vorschriften, Verordnungen und Richtlinien einhalten.

AUFSTELLUNGSRAUM

! ACHTUNG
Die Wärmepumpe ausschließlich im Innenbereich von Gebäuden aufstellen.
Der Aufstellungsraum muß frostfrei und trocken sein.

! WARNUNG!
Bitte beachten Sie die jeweils vor Ort geltenden Normen, Richtlinien und Vorschriften, insbesondere das notwendige **Mindestraumvolumen in Abhängigkeit zur Kältemittelfüllmenge der entsprechenden Wärmepumpenanlage (DIN EN 378-1).**

Kältemittel	Grenzwert
R 134a	0,25 kg/m ³
R 404A	0,48 kg/m ³
R 407C	0,31 kg/m ³
R 410A	0,44 kg/m ³

Übersicht „Technische Daten/Lieferumfang“, Abschnitt „Allgemeine Gerätedaten“.

$$\text{Mindestraumvolumen} = \frac{\text{Kältemittelfüllmenge [kg]}}{\text{Grenzwert [kg/m}^3\text{]}}$$

HINWEIS.
Bei einer Aufstellung von mehreren Wärmepumpen des gleichen Typs muß nur eine Wärmepumpe betrachtet werden.
Bei Aufstellung mehrerer Wärmepumpen unterschiedlichen Typs, muß die Wärmepumpe mit dem größten Kältemittelinhalt berücksichtigt werden.

TRANSPORT ZUM AUFSTELLUNGORT

Beim Transport unbedingt folgende Hinweise beachten:

- ! ACHTUNG**
Bauteile und hydraulische Anschlüsse am Gerät keinesfalls zu Transportzwecken nutzen.
- ! ACHTUNG**
Gerät nicht mehr als maximal 45° neigen (Gilt für jede Richtung).
Wird das Gerät mehr als 45° geneigt, kann dies zu erheblichen Schäden am Gerät führen.

Zur Vermeidung von Transportschäden sollten Sie das Gerät in verpacktem Zustand zum endgültigen Aufstellungsort transportieren.

Bewahren Sie die beiliegenden Komponenten bis zur Montage an einem sicheren Ort auf.

AUFSTELLUNG / MONTAGE

HINWEIS.
Aufstellungsplan zum jeweiligen Gerätetyp unbedingt einhalten. Baugröße und Mindestabstände beachten.

Aufstellungsplan zum jeweiligen Gerätetyp.

! ACHTUNG
Die Wärmepumpe muß an einer Wand die für das Gewicht der Wärmepumpe und Komponenten geeignet ist montiert werden.

- ① Wärmepumpe auspacken.
- ② Wärmepumpe öffnen, indem man Schnellverschlußschrauben entriegelt ...

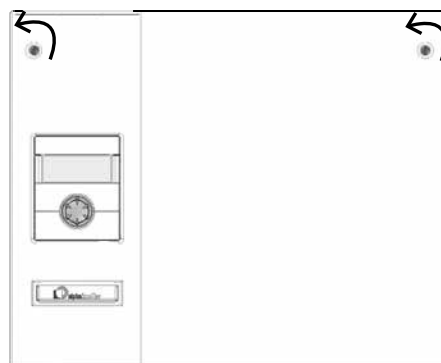



- ③ und den Frontdeckel abnimmt:

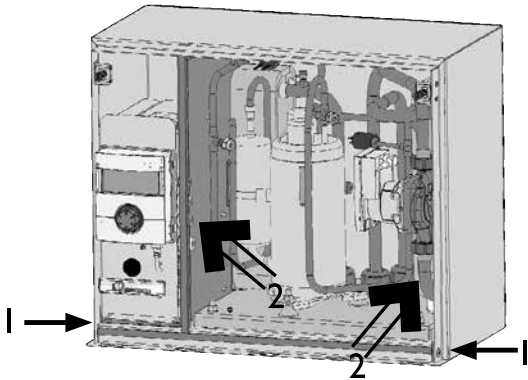

1 Schrauben für Transportsicherung
2 Griff-Positionen

- ④ Die beiden Schrauben der Transportsicherung entfernen und das komplette Innenteil herausziehen, indem man links hinter die Lasche der Trennwand und den Rohrbogen unterhalb der Pumpe greift.

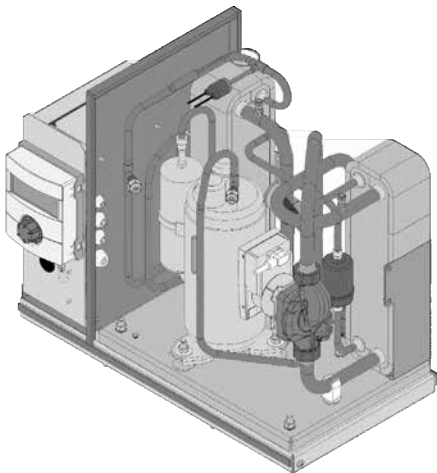

- ⑤ Löcher mit der Bohrschablone (Lieferumfang) anzeichnen und anbohren.



HINWEIS.

Durch diese wird gleichzeitig die Höhe des Bedienteils festgelegt. Aufstellungspläne sind zu beachten!.

- ⑥ Das Gehäuse mit 4 Schrauben (bauseits) durch die Löcher an der Geräterückseite an der Wand befestigen:

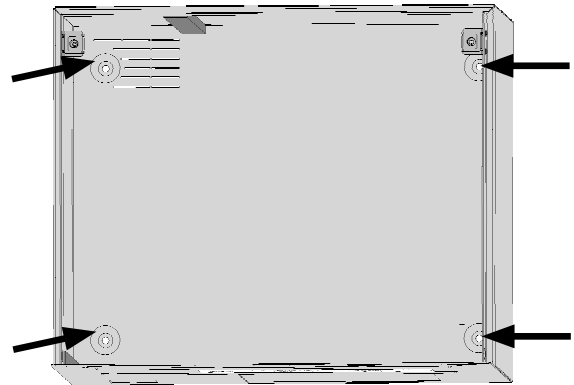

Gehäuse Innenansicht

- ⑦ Das Innenteil in das Gehäuse vollständig hineinschieben.

- ⑧ Das Innenteil mit 4 Schrauben M5x12 (Lieferumfang) von unten befestigen.

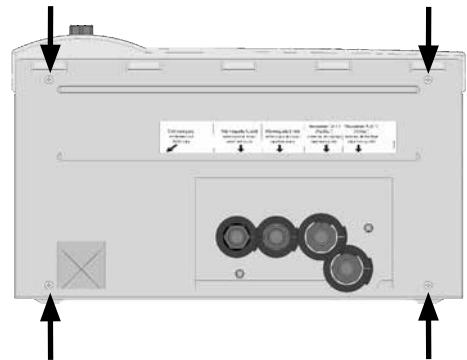

Geräteunterseite



ACHTUNG

Der Luftspalt zwischen Gehäuse und Wand dient der Hinterlüftung der Wärmepumpe - er darf nicht verschlossen werden!

Aus dem gleichen Grund dürfen keine Gegenstände auf das Gerät gestellt werden.



Montage der hydraulischen Anschlüsse

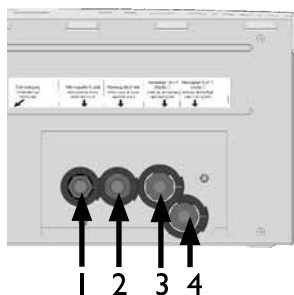

Wärmepumpen-Unterseite:

- 1 Wärmequellenausritt
- 2 Wärmequelleneintritt
- 3 Heizwassereintritt
- 4 Heizwasseraustritt

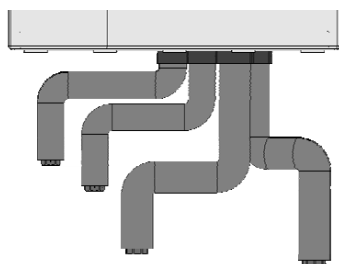

! ACHTUNG

Bei den Anschlussarbeiten die Anschlüsse am Gerät immer gegen Verdrehen sichern.

- ① Die Edelstahlwellrohre zur Schwingungsentkopplung an der Unterseite des Gehäuses montieren

! ACHTUNG

In diesem Bereich dürfen keine Rohrhalter montiert werden.

- ② Es muß ein Schmutzfänger (Zubehör) im Wärmequelleneintritt montiert werden, Maschenweite: 0,4 mm.



Hydraulische Einbindungen

Die Montage der Zubehörbaugruppen entnehmen Sie bitte den Installationsvorschlägen der Aufstellungspläne



„Aufstellungspläne“

TRINKWARMWASSERSPEICHER

Sie müssen einen speziellen Trinkwarmwasserspeicher Anlage einbinden. Das Speichervolumen so auswählen, dass für den Bedarf die benötigte Trinkwarmwassermenge zur Verfügung steht.

Die Wärmetauscherfläche des Trinkwarmwasserspeichers muß so dimensioniert sein, dass die Heizleistung der Wärmepumpe mit möglichst kleiner Spreizung übertragen wird.

Trinkwarmwasserspeicher aus unserer Produktpalette bieten wir Ihnen gerne an. Sie sind optimal auf Ihre Wärmepumpe abgestimmt.



Elektrische Anschlussarbeiten

Für alle auszuführenden Arbeiten gilt:



GEFAHR!

Lebensgefahr durch elektrischen Strom! Elektrische Arbeiten sind ausschließlich qualifiziertem Elektrofachpersonal vorbehalten.

Vor dem Öffnen des Gerätes die Anlage spannungsfrei schalten und gegen Wiedereinschalten sichern!



WARNUNG!

Bei der Installation und Ausführung von elektrischen Arbeiten die einschlägigen EN-, VDE- und/oder vor Ort geltenden Sicherheitsvorschriften beachten.

Technische Anschlussbedingungen des zuständigen Energieversorgungsunternehmens beachten (falls von diesem gefordert)!

- ① Auf der Unterseite des Gehäuses befindet sich die Kabeldurchführung:

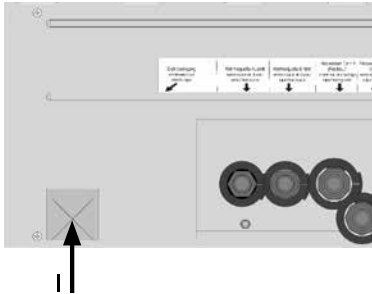

Kabeldurchführung / Geräteunterseite:

I Durchführung für Last- und Steuerkabel und Fühlerkabel Trinkwarmwasser

- ② Die Schnellverschlusschrauben durch 90° Drehung gegen den Uhrzeigersinn öffnen und den Frontdeckel abnehmen.

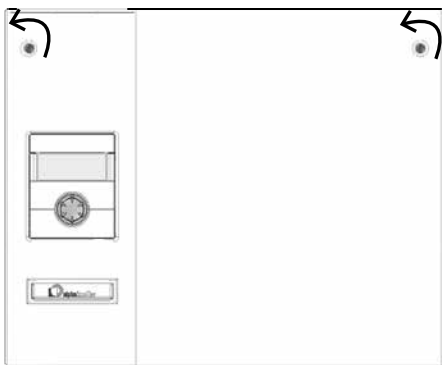

- ③ Für Zugang zum Schaltkasten muß das Bedienteil mit der Regler-Platine ganz nach vorne geklappt werden:

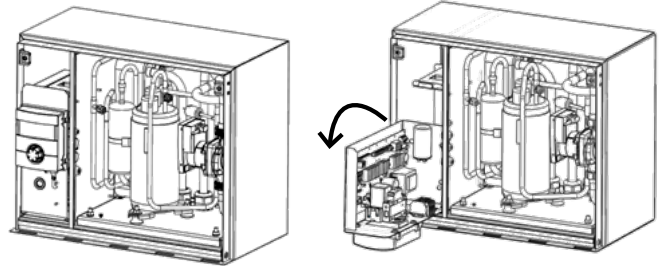

- ④ Beide Kabel durch die obere Öffnung des Schalttaumleches zur Regler-Platine führen:

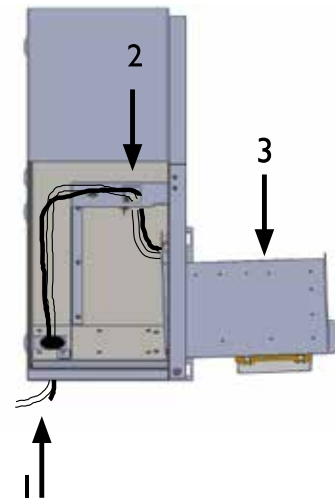

- 1 Kabel
2 Kabeldurchführung
3 heruntergeklapptes Bedienteil

- ⑤ Elektroanschlüsse nach den Maßgaben des Klemmenplans vornehmen...

☞ „Klemmenplan“.

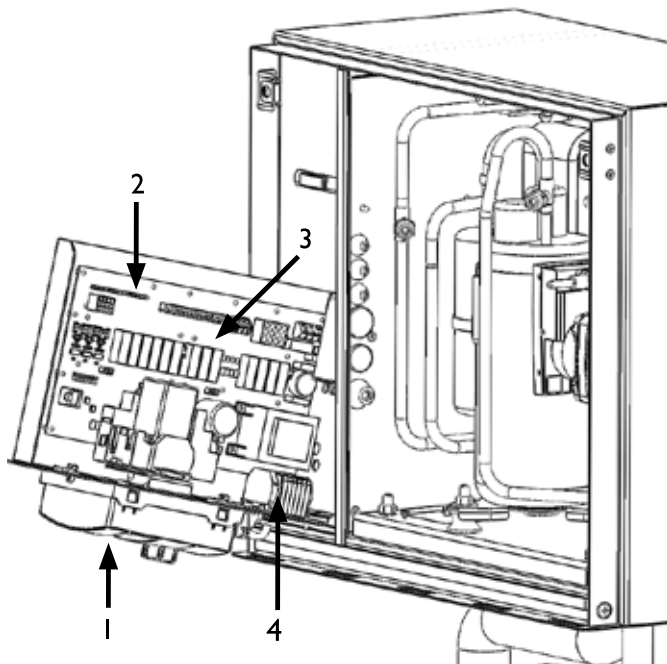

- 1 Schaltkasten aufgeklappt Draufsicht
- 2 Anschluss Trinkwarmwasserfühler
- 3 Reglerplatine
- 4 Anschluss Last- und Steuerspannung

! ACHTUNG

Die Leistungsversorgung für die Wärmepumpe muß mit einem Sicherungsautomaten mit mindestens 3mm Kontaktabstand nach IEC 60947-2 ausgestattet werden.
Höhe des Auslösestroms beachten.



Übersicht „Technische Daten/Lieferumfang“, Abschnitt „Elektrik“.



HINWEIS.

Das Bedienteil des Reglers kann durch ein geeignetes Netzkabel mit einem Computer oder einem Netzwerk verbunden werden, um den Regler von dort aus steuern zu können.

Falls dies gewünscht ist, im Zuge der elektrischen Anschlussarbeiten ein geschirmtes Netzkabel (Kategorie 6, mit RJ-45-Stecker) zum Bedienteil führen.

- ⑥ Nach Beendigung aller elektrischen Anschlussarbeiten den Schaltkasten mit dem Bedienteil wieder hochklappen und schließen.
- ⑦ Den Frontdeckel mit den 5 rechteckigen Aufsätzen in die Aussparungen des Gehäuses einhängen, ...



... andrücken und mit den Schnellverschlußschrauben verriegeln (Drehung 90° im Uhrzeigersinn).

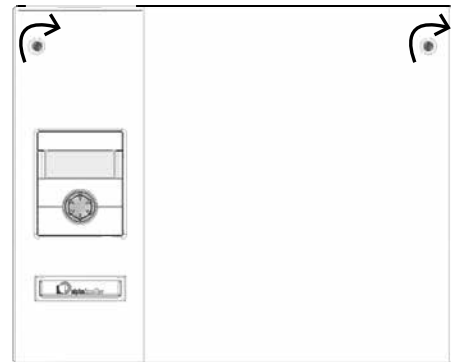



Spülen und Befüllen der Anlage

WASSERQUALITÄT FÜR WÄRMEQUELLE UND TRINKWARMWASSERLADEKREIS

DES FÜLL- UND ERGÄNZUNGSWASSERS NACH VDI 2035 TEIL I UND II IN TRINKWARMWASSERHEIZUNGSANLAGEN

Moderne und energieeffiziente Wärmepumpenanlagen finden eine immer größere Verbreitung. Durch eine ausgeklügelte Technik erreichen diese Anlagen sehr gute Wirkungsgrade. Das abnehmende Platzangebot für Wärmeerzeuger, hat dazu geführt, dass kompakte Geräte mit immer kleineren Querschnitten und hohen Wärmeübertragungsleistungen entwickelt werden. Damit nimmt auch die Komplexität der Anlagen, sowie die Materialvielfalt zu, was gerade bei dem Korrosionsverhalten eine wichtige Rolle spielt. Das Heizungswasser beeinflusst nicht nur den Wirkungsgrad der Anlage, sondern auch die Lebensdauer des Wärmeerzeugers und der Heizungskomponenten einer Anlage.

Als Mindestanforderungen sind deshalb die Richtwerte der VDI 2035 Teil I und Teil II zum ordnungsgemäßen Betrieb der Anlagen einzuhalten. Unsere Praxiserfahrungen haben gezeigt, dass der sicherste und störungsfreieste Betrieb durch die so genannte salzarme Fahrweise gegeben ist.

Die VDI 2035 Teil I gibt wichtige Hinweise und Empfehlungen zur Steinbildung und deren Vermeidung in Heizungs- und Trinkwassererwärmungsanlagen.

Die VDI 2035 Teil II beschäftigt sich in erster Linie mit den Anforderungen zur Minderung der Heizungswasserseitigen Korrosion in Trinkwarmwasser-Heizungsanlagen.

GRUNDSÄTZE ZU TEIL I UND TEIL II

Das Auftreten von Stein- und Korrosionsschäden in Trinkwarmwasser-Heizungsanlagen ist gering, wenn

- eine fachgerechte Planung und Inbetriebnahme erfolgt
- die Anlage korrosionstechnisch geschlossen ist
- eine ausreichend dimensionierte Druckhaltung integriert ist
- die Richtwerte für das Heizwasser eingehalten werden
- und eine regelmäßige Wartung und Instandhaltung durchgeführt wird.

Ein Anlagenbuch, in dem relevante Planungsdaten eingetragen werden, soll geführt werden (VDI 2035).

WELCHE SCHÄDEN KÖNNEN BEI NICHT-EINHALTUNG AUFTRETEN

- Funktionsstörungen und der Ausfall von Bauteilen und Komponenten (z. B. Pumpen, Ventile)
- innere und äußere Leckagen (z. B. von Wärmetauschern)
- Querschnittsverminderung und Verstopfung von Bauteilen (z. B. Wärmetauscher, Rohrleitungen, Pumpen)
- Materialermüdung
- Gasblasen- und Gaspolsterbildung (Kavitation)
- Beeinträchtigung des Wärmeübergangs (Bildung von Belägen, Ablagerungen) und damit verbundene Geräusche (z. B. Siedegeräusche, Fließgeräusche)

KALK – DER ENERGIEKILLER

Eine Befüllung mit unbehandeltem Trinkwasser führt unweigerlich dazu, dass sämtliches Calcium als Kesselstein ausfällt. Die Folge: an den Wärmeübertragungsflächen der Heizung entstehen Kalkablagerungen. Der Wirkungsgrad sinkt und die Energiekosten steigen. Nach einer Faustformel bedeutet ein Kalkbelag von 1 Millimeter bereits einen Wirkungsgradverlust von 10%. Im Extremfall kann es sogar zu Schäden an den Wärmetauschern kommen.

ENTHÄRTUNG NACH VDI 2035 – TEIL I

Wird das Trinkwasser vor der Heizungsbefüllung gemäß den Richtlinien der VDI 2035 enthärtet, kann sich kein Kesselstein bilden. Somit wird Kalkablagerungen und den daraus entstehenden Beeinträchtigungen der gesamten Heizungsanlage wirksam und dauerhaft vorgebeugt.

KORROSION – EIN UNTERSCHÄTZTES PROBLEM

Die VDI 2035, Teil II, geht auf die Korrosionsproblematik ein. Die Enthärtung des Heizungswassers kann sich als nicht ausreichend herausstellen. Der pH-Wert kann die Grenzwerte von 10 deutlich überschreiten. Es können sich pH-Werte größer 11 einstellen, die sogar Gummidichtungen schädigen. Somit werden zwar die Richtlinien der VDI 2035, Blatt 1, erfüllt, jedoch sieht die VDI 2035, Blatt 2, einen pH-Wert zwischen 8,2 und maximal 10 vor.

Werden Aluminiumwerkstoffe eingesetzt, was in vielen modernen Heizungsanlagen der Fall ist, darf ein pH-Wert von 8,5 nicht überschritten werden!, denn sonst droht Korrosion – Aluminium wird ohne die Anwesenheit von Sauerstoff angegriffen. Somit muß neben der Enthärtung des Heizungsfüll- und Ergänzungswassers das Heizungswasser auch entsprechend konditioniert wer-



den. Nur so können die Vorgaben der VDI 2035 und die Empfehlungen und Einbauanweisungen des Wärmepumpenherstellers eingehalten werden.

Blatt 2 der VDI 2035 weist darüber hinaus auf die Verringerung des Gesamtsalzgehaltes (Leitfähigkeit) hin. Die Gefahr von Korrosion ist bei Verwendung von vollentsalztem Wasser weitaus geringer als dies bei Betrieb mit salzhaltigem, also enthärtetem Wasser der Fall ist.

Das Trinkwasser enthält, auch wenn es zuvor enthärtet wurde, gelöste, korrosionsfördernde Salze, die aufgrund der Verwendung von unterschiedlichen Materialien im Heizungssystem als Elektrolyte wirken und somit Korrosionsvorgänge beschleunigen. Dies kann letztlich bis hin zum Lochfraß führen.

MIT DER SALZARMEN FAHRWEISE AUF DER SICHEREN SEITE

Mit der salzarmen Fahrweise treten die oben aufgeführten Probleme erst gar nicht auf, da weder korrosionsfordernde

Salze wie Sulfate, Chloride und Nitrate noch das alkalisierende Natriumhydrogencarbonat im Heizungswasser enthalten sind. Die korrosionsfordernden Eigenschaften sind bei vollentsalztem Wasser sehr niedrig und es kann sich darüber hinaus auch kein Kesselstein bilden. Dies ist die ideale Verfahrensweise bei geschlossenen Trinkwarmwasseranlagen, da insbesondere auch ein geringer Sauerstoffeintrag in den Heizungskreislauf toleriert werden kann.

In der Regel stellt sich bei der Befüllung der Anlagen mit VE-Wasser der pH-Wert durch Eigenalkalisierung in den idealen Bereich. Bei Bedarf kann durch Zugabe von Chemikalien sehr einfach auf einen pH-Wert von 8,2 alkaliert werden. So wird der optimale Schutz der gesamten Heizungsanlage erreicht.

ÜBERWACHUNG

Von entscheidender Bedeutung ist die analytische Erfassung und Überwachung der entsprechenden Wasserwerte

und der zugesetzten Konditionierungswirkstoffe. Deshalb sollten sie mit entsprechenden Wasserprüfgeräten regelmäßig überwacht werden.

SPÜLEN, BEFÜLLEN UND ENTLÜFTEN DES WÄRMEQUELLEN- UND TRINKWARMWASSERLADEKREISES

! ACHTUNG

Vor Inbetriebnahme muß die Anlage absolut luftfrei sein.

! ACHTUNG

Vor dem Spülen und Befüllen des Wärmequellen- und Trinkwarmwasserladekreises muß die Ablaufleitung der jeweiligen Sicherheitsventile angeschlossen sein.

Wärmequellenkreis

Trinkwarmwasser-
ladekreis

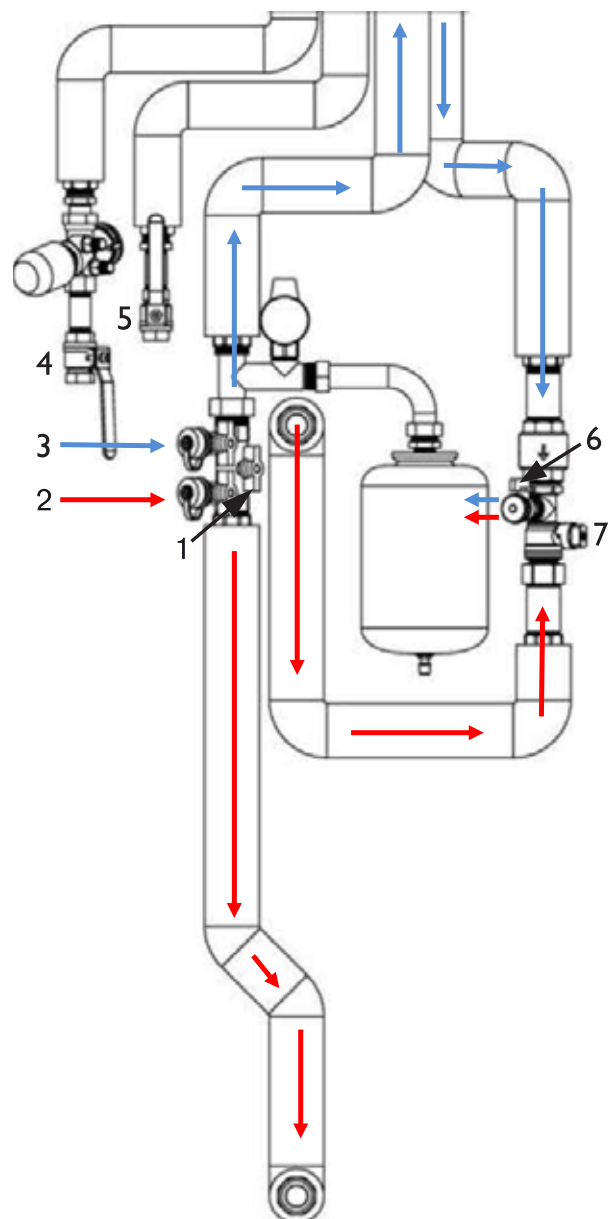

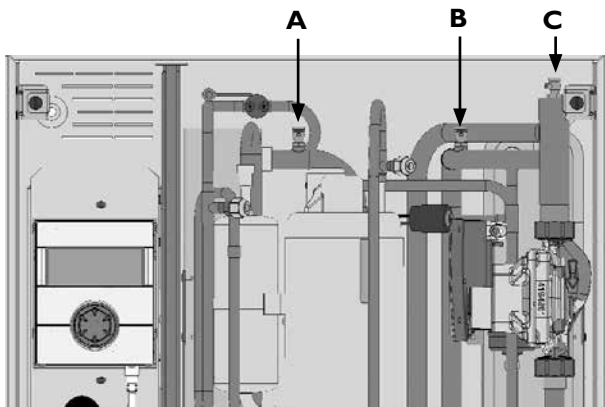

- ① Wärmequellenkreis über Kugelhahn 4 (Eintritt) und Kugelhahn 5 (Austritt) spülen. Füll- und Entleerhähne für Schlauchanschluss müssen bauseits gestellt werden.
- ② Nach erfolgter Spülung über Entlüftungsventil A im Gerät den Wärmequellenkreis entlüften.
- ③ Spülschlauch (Eintritt) am Füll- und Entleerhahn 2 anschließen, um Trinkwarmwasser-ladekreis zu spülen.
- ④ Spülschlauch (Austritt) am Füll- und Entleerhahn 6 anschließen.
- ⑤ Kugelhahn 1 schließen. Ventil 7 öffnen.
- ⑥ Über Füll- und Entleerhähne 2 und 6 solange spülen bis unterer Trinkwarmwasserladekreis luftfrei ist.
- ⑦ Nach erfolgter Spülung Ventil 1 und 7 schließen und Spülschlauch (Eintritt) von Füll- und Entleerhahn 2 an Füll- und Entleerhahn 3 anschließen.
- ⑧ Über Füll- und Entleerhähne 3 (Eintritt) und 6 (Austritt) gründlich spülen.
- ⑨ Nach erfolgter Spülung zusätzlich über Entlüftungsventil B und C im Gerät entlüften.
- ⑩ Nachdem der komplette Kreis luftfrei ist, alle Füll- und Entleerhähne schließen, Kugelhahn 1 und Ventil 7 öffnen.
- ⑪ Nach erfolgter Inbetriebnahme Entlüftungsventile B und C nachentlüften und benötigten Anlagendruck herstellen.

! ACHTUNG

Die maximal zulässigen Betriebsdrücke dürfen nicht überschritten werden!



„Technische Daten.“

SPÜLEN, BEFÜLLEN UND ENTLÜFTEN DES TRINKWARMWASSERKREISES

! ACHTUNG

Die elektrische Leitfähigkeit des Trinkwarmwassers muß $> 100 \mu\text{S}/\text{cm}$ sein und innerhalb der Trinkwassergüte liegen.

! ACHTUNG

Vor dem Spülen und Befüllen des Trinkwarmwasserspeichers muß die Ablaufleitung des Sicherheitsventils angeschlossen sein. Der Ansprechdruck des Sicherheitsventils darf nicht überschritten werden.

- ① Ventil Kaltwasserzulauf am Trinkwarmwasserspeicher öffnen...
- ② An den Zapfstellen Trinkwarmwasserventile öffnen...
- ③ Trinkwarmwasserspeicher solange spülen, bis keine Luft mehr aus den Ventilen an den Zapfstellen austritt...
- ④ Trinkwarmwasserventile an den Zapfstellen schließen.



Isolation der Hydraulischen Anschlüsse

- ① Dichtigkeit aller hydraulischen Anschlüsse prüfen. Druckprobe ausführen...
- ② Alle Anschlüsse, Schwingungsentkopplungen, Verbindungen und Leitungen des Trinkwarmwasserladekreises und der Wärmequelle isolieren.
- ③ Die im Lieferumfang befindliche Isolierung an den Überwurfmuttern der Schwingungsentkopplungen an der Unterseite des Gehäuses anbringen.



HINWEIS.

Isolation des Trinkwarmwasserladekreises und der Wärmequelle nach vor Ort geltenden Normen und Richtlinien ausführen.

Demontage



GEFAHR!

Lebensgefahr durch elektrischen Strom! Elektrische Arbeiten sind ausschließlich qualifiziertem Elektrofachpersonal vorbehalten.

Vor dem Öffnen des Gerätes die Anlage spannungsfrei schalten und gegen Wiedereinschalten sichern!



WARNUNG!

Nur qualifiziertes Heizungs- oder Kälteanlagenfachpersonal darf das Gerät aus der Anlage ausbauen und auseinander bauen.



ACHTUNG

Gerätekomponenten, Kältemittel und Öl entsprechend den geltenden Vorschriften, Normen und Richtlinien der Wiederverwendung zuführen oder sachgerecht entsorgen.

AUSBAU DER PUFFERBATTERIE



ACHTUNG

Vor der Verschrottung des Reglers die Pufferbatterie auf der Prozessorplatine entfernen. Die Batterie kann mit einem Schraubendreher herausgeschoben werden. Batterie und elektronische Bauteile umweltgerecht entsorgen.



Reglerbeschreibung

Das Bedienteil

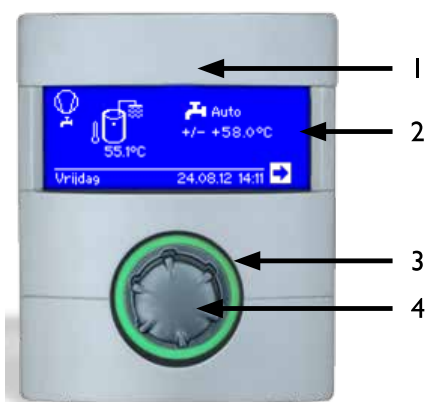

- 1 USB-Schnittstelle
(Stecker befindet sich hinter der Klappe)
- 2 Bildschirm
- 3 Statusanzeige
- 4 „Dreh-Druck-Knopf“

STATUSANZEIGE



Ring um den Drehknopf leuchtet **grün** = Anlage läuft **ordnungsgemäß**



Ring um den Drehknopf blinkt **grün/rot** = **selbstrücksetzende Betriebsunterbrechung**



Ring um den Drehknopf leuchtet **rot** = **Störung**

BILDSCHIRM

Im Bildschirm des Bedienteils werden Betriebsinformationen, Funktionen und Einstellmöglichkeiten des Trinkwarmwassers- und Wärmepumpenreglers und der Wärmepumpenanlage sowie Fehlermeldungen angezeigt.

Im Normalfall ist der Bildschirm unbeleuchtet. Wird der „Dreh-Druck-Knopf“ benutzt, schaltet sich die Bildschirmbeleuchtung ein. Sie schaltet sich automatisch ab, wenn der „Dreh-Druck-Knopf“ länger als 10 Minuten nicht betätigt wird.



Dunkel hinterlegt (invertiert) = Symbol oder Menüfeld ist angesteuert.



Durch Ansteuern und Auswählen des Navigationspfeils gelangen Sie von einer Menüebene in die Nächst-Höhere oder -Tiefere.



Einige Menüs erfordern, dass vorgenommene Einstellungen gespeichert werden. Dies geschieht durch Ansteuern und Auswählen von . Durch Ansteuern und Auswählen von werden vorgenommene Einstellungen widerrufen.



Hat ein Menü mehr Einträge als der Bildschirm anzeigen kann, erscheint am linken Bildschirmrand ein Scrollbalken. Er zeigt, an welcher Position im Menü Sie sich befinden. Ist kein Symbol oder Menüfeld ausgewählt, können Sie durch Drehen des „Dreh-Druck-Knopfs“ nach rechts die Bildschirmanzeige nach unten „rollen“ (= scrollen). Dadurch werden weitere Menüeinträge angezeigt. Mit einer Drehung nach links scrollen Sie die Bildschirmanzeige wieder nach oben.

„DREH-DRUCK-KNOPF“



Drehen =

Symbol für eine gewünschte Programmebene oder Menüfeld **ansteuern** oder Bildschirmanzeige nach unten (oder oben) „rollen“.



Drücken (kurz) =

Angesteuertes **Symbol auswählen** (= Wechsel zur entsprechenden Programmebene) **oder** angesteuertes **Menüfeld** für die Eingabe von Daten und Werten **freischalten**.



Drehen =

Im freigeschalteten Menüfeld Daten und Werte einstellen.



Drücken (kurz) =

Eingabe von Daten und Werten in einem Menüfeld beenden.

Wird der „Dreh-Druck-Knopf“ 3 Sekunden lang gedrückt, springt die Anzeige automatisch zum Navigationsbildschirm zurück.



FEHLERMELDUNGEN

Kommt es zu einer Störung der Anlage, erscheint im Bildschirm eine entsprechende Fehlermeldung.

! ACHTUNG

Vor dem Quittieren einer Störung unbedingt die Abschnitte „Fehlerdiagnose / Fehlermeldungen“ und „Quittieren einer Störung“ lesen.



Drücken (7 Sekunden lang) = Fehlermeldung quittieren und Neustart der Wärmepumpenanlage (= manuelles Reset).

SPRACHE DER BILDSCHIRMANZEIGE

Sie können festlegen, in welcher Sprache Menüs und Texte im Bildschirm angezeigt werden sollen.

MENÜANZEIGE

Die Menüstruktur ist so aufgebaut, dass Menüpunkte, welche für die Anlage bzw. den Maschinentyp nicht relevant sind, ausgeblendet werden. Das bedeutet, dass die Anzeige am Regler von den Darstellungen in dieser Betriebsanleitung abweichen können.

Inbetriebnahme

IBN-ASSISTENT

Die Steuerung ist mit einem Inbetriebnahmeassistenten ausgestattet. Dieser führt Sie bei der Erstinbetriebnahme durch die wichtigsten Einstellungen der Regelung. Im Hauptmenü blinkt das Symbol „GO“. Durch klicken auf dieses Symbol wird der Inbetriebnahmeassistent gestartet. Nach Abschluss der Erstinbetriebnahme verschwindet dieses Symbol.

ACHTUNG

Ist die Anlage korrekt gefüllt und entlüftet? Dann mit OK bestätigen. Ansonsten kann das Gerät Schaden nehmen!



Bei Ersteinbetrieb der Wärmepumpe erscheint obige Anzeige. Solange die Anzeige nicht mit OK bestätigt wird, wird kein ZWE (Zweiter Wärmeerzeuger) vom Regler freigegeben.

Die Anzeige erscheint immer beim Einschalten des Reglers oder beim Wechsel in das Standardmenü. Sollte die Wärmepumpe oder der ZWEI mehr als 10 Betriebsstunden aufweisen, wird dieser Bildschirm nicht mehr angezeigt.

! ACHTUNG

Sollte die Anzeige mit OK bestätigt werden, obwohl die Anlage nicht fachgerecht gefüllt ist, kann das Gerät Schaden nehmen.

Der Standardbildschirm

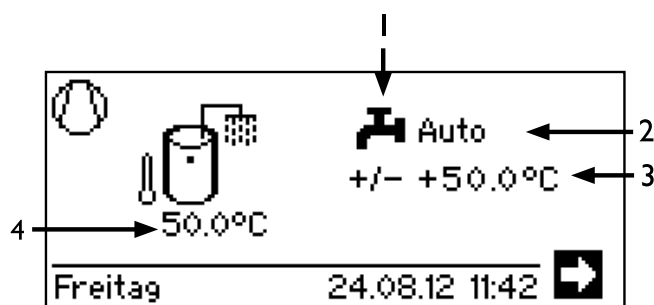

- 1 Symbol für Programmbereich „Trinkwarmwasser“
Zeigt, dass im Standardbildschirm Trinkwarmwasserfunktionen gesteuert werden.
- 2 Aktuelle Betriebsart der Trinkwarmwasserbereitung:
Auto(matik), Ferien, ZWE, Aus oder Party.
- 3 Solltemperatur der Trinkwarmwasserbereitung
- 4 Isttemperatur im Trinkwarmwasserbereitung (Fühlerwert)



Der Navigationsbildschirm

Der Navigationsbildschirm gibt eine Übersicht über die verschiedenen Programmbereiche des Trinkwarmwassers- und Wärmepumpenreglers.

BASISANZEIGE

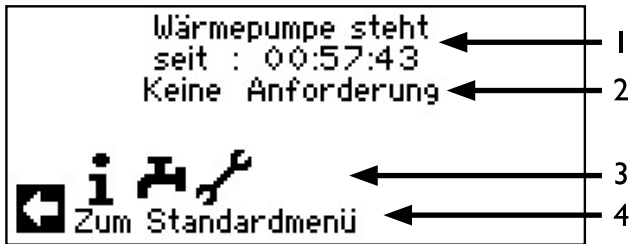

- 1 Aktueller Betriebszustand der Wärmepumpe mit Zeitangabe**
- 2 Ursache des aktuellen Betriebszustands oder Störungsmeldung**
- 3 Symbole der Programmbereiche des Trinkwarmwassers- und Wärmepumpenreglers**
Standardsymbole, die immer angezeigt werden, sind:

 Symbol für Programmbereich „Information und Schnelleinstellung“
Betriebsinformationen und Bedienung der Anlage durch Nutzer/-innen
Für alle Bediener freigegeben

 Symbol für Programmbereich „Trinkwarmwasser“
Programmbereich zur Einstellung aller Parameter für Trinkwarmwasserbereitung
Nur für Fachpersonal

 Symbol für Programmbereich „Service“
Programmbereich zur Einstellung grundlegender Systemparameter
Nur für autorisiertes Servicepersonal
In Teilen passwortgeschützter Bereich

- 4 Information zum angesteuerten Symbol.**

Programmbereich „Info und Einstellung“

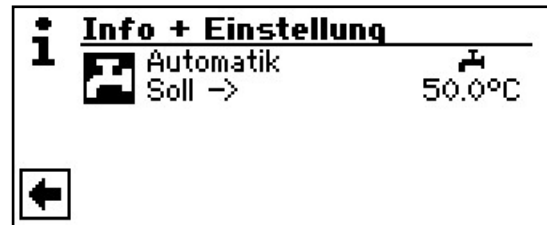

EINSTELLEN DER BETRIEBSART DER TRINKWARMWASSERBEREITUNG

- ① Im Navigationsbildschirm das Symbol  ansteuern und auswählen...



- ② Das Menüfeld der aktuellen Betriebsart wird dunkel hinterlegt. Dieses Menüfeld auswählen...



- ③ Der Bildschirm wechselt in das Menü „Betriebsart“. Die aktuelle Betriebsart ist mit markiert:



- 1 Symbol für Programmbereich „Trinkwarmwasser“ und Menütitel.**

2 Automatik

Trinkwarmwasserbereitung ist nach programmierten Schaltzeiten gesperrt.

3 Party

Trinkwarmwasserbereitung arbeitet *ab sofort für die Dauer von 24 Stunden oder bis zur manuellen Auswahl einer anderen Betriebsart im Dauerbetrieb.*



4 Ferien

Trinkwarmwasserbereitung ist *ab sofort bis zum Ablauf des eingestellten Datums oder bis zur manuellen Auswahl einer anderen Betriebsart* gesperrt.

5 Zweit-Wärmeerz.

Programmierte Schaltzeiten regeln das Trinkwarmwasserbereitung, *ohne* die Wärmepumpe.

6 Aus

Trinkwarmwasserbereitung ist ausgeschaltet.

- ④ Gewünschte Betriebsart ansteuern und auswählen...
- ⑤ Rückkehr zum Menü „Einstellungen“.

EINSTELLEN DER TRINKWARMWASSTEMPORATUR

- ① Im Menü „Schnelleinstellung Trinkwarmwasser“ Menüzeilen-Titel „Soll ->“ ansteuern und auswählen...



- ② Das Menüfeld „Trinkwarmwassertemperatur“ wird dunkel hinterlegt...

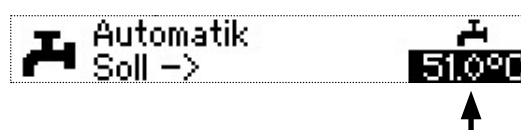

Gewünschte Trinkwarmwassertemperatur (= Sollwert) einstellen...

Mindestwert: 30 °C.



HINWEIS.

In Verbindung mit Trinkwarmwasserspeichern, die der Hersteller empfiehlt, kann Ihre Wärmepumpe Trinkwarmwassertemperaturen erzeugen, die ca. 7 K niedriger liegen als die maximale Vorlauftemperatur Ihrer Wärmepumpe.

- ③ Eingabe beenden. Die gewünschte Temperatur wird dadurch gespeichert. Das Programm steuert automatisch das Symbol  an.



Programmbereich „Trinkwarmwasser“

HINWEIS.

Wird eine Trinkwarmwasser-Temperatur eingestellt, die nicht erreicht werden kann, schaltet die Wärmepumpe zunächst auf „Hochdruck-Störung“. Anschließend folgt eine selbstrücksetzende Störung. Nach Ablauf von 2 Stunden startet das Trinkwarmwasserbereitung erneut. Allerdings senkt das Programm des Reglers hierbei den Sollwert automatisch um zunächst 1 °C. Kann auch diese Soll-Temperatur nicht erreicht werden, wiederholt sich der Vorgang solange, bis eine Temperatur erreicht werden kann. Der eingestellte Wunschwert bleibt unberührt und wird unverändert angezeigt.

PROGRAMMBEREICH AUSWÄHLEN

- ① Im Navigationsbildschirm das Symbol  ansteuern und auswählen...

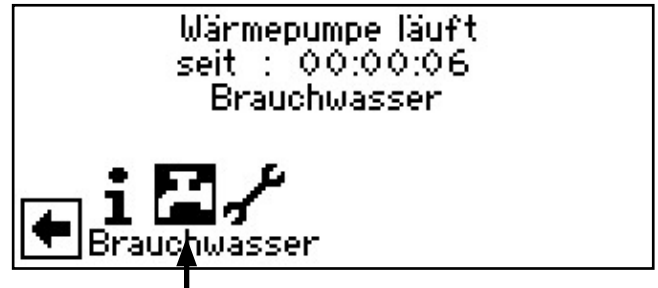

- ② Der Bildschirm wechselt in das Menü „Trinkwarmwasser Einstellungen“...

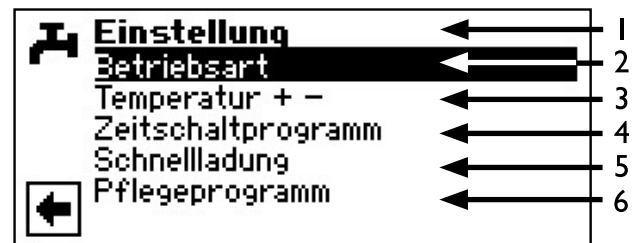



- 1 Symbol für Programmbereich „Trinkwarmwasser“ mit Menütitel**
- 2 Menüfeld „Betriebsart“**
führt zum Menü „Trinkwarmwasser Betriebsart“
- 3 Menüfeld „Temperatur + -“**
führt zum Menü Trinkwarmwasser Temperatur Wunschwert
(Wird Trinkwarmwasserbereitung über Thermostat gesteuert, entfällt dieses Menüfeld.)
- 4 Menüfeld „Zeitschaltprogramm“**
führt zum Menü „Trinkwarmwasser Schaltzeiten“
- 5 Menüfeld „Schnellladung“**
führt zum Menü „Trinkwarmwasser Schnellladung“
- 6 Menüfeld „Pflegeprogramme“**
führt zum Menü „Trinkwarmwasser Pflegeprogramme“

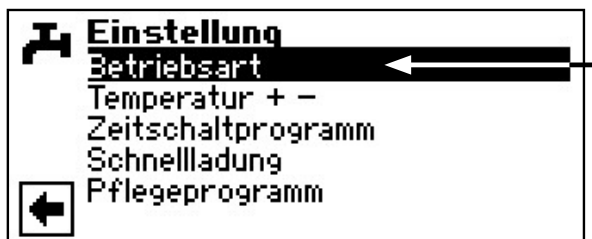

EINSTELLEN DER BETRIEBSART „TRINKWARMWASSERBEREITUNG“

- ① Im Menü „Trinkwarmwasser Einstellungen“ das Menüfeld „Betriebsart“ ansteuern und auswählen...



- ② Der Bildschirm wechselt in das Menü „Trinkwarmwasser Betriebsart“. Die aktuelle Betriebsart ist mit  markiert:



- ③ Rückkehr zum Menü „Trinkwarmwasser Einstellungen“.

TRINKWARMWASSERTEMPERATUR EINSTELLEN

-  **HINWEIS**
Wird Trinkwarmwasserbereitung über ein Thermostat gesteuert, ist keine Temperatureinstellung möglich. Menüfeld „Temperatur + -“ erscheint dann nicht im Bildschirm „Trinkwarmwasser Einstellungen“.

- ① Im Menü „Trinkwarmwasser Einstellungen“ das Menüfeld „Temperatur + -“ ansteuern und auswählen...

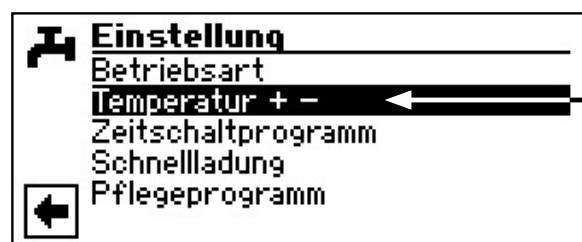

- ② Der Bildschirm wechselt in das Menü „Trinkwarmwasser Temperatur + -“



I Menüzeile „Wunschwert“

- ③ Menüfeld „Wunsch.“ auswählen. Das Temperatureingabefeld wird dunkel hinterlegt...
- ④ Gewünschte Temperatur einstellen...

-  **HINWEIS**
In Verbindung mit Trinkwarmwasserspeichern, die der Hersteller empfiehlt, kann Ihre Wärmepumpe Trinkwarmwassertemperaturen erzeugen, die ca. 7 K niedriger liegen als die maximale Vorlauftemperatur Ihrer Wärmepumpe.

- ⑤ Eingabe beenden...
- ⑥ Einstellungen speichern oder widerrufen. Rückkehr in das Menü „Trinkwarmwasser Einstellungen“.



ZEITSCHALTPROGRAMM TRINKWARMWASSERBEREITUNG



HINWEIS.

Beachten Sie bei der Programmierung, dass die Zeiträume, die Sie im Bereich „Schaltzeiten Trinkwarmwasserbereitung“ festlegen, **Sperzeiten** sind. In den jeweils eingegebenen Zeitspannen wird das Trinkwarmwasserbereitung ausgeschaltet.

Nur wenn die Betriebsart „Auto(matik)“ aktiv ist, können Sie das Menüfeld „Schaltzeiten Trinkwarmwasser“ – – ansteuern und auswählen.

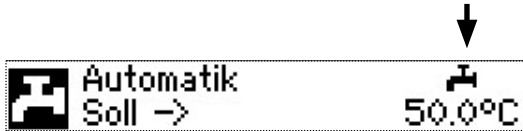

Wählen Sie das Menüfeld „Zeitschaltprogramm“ aus, wechselt der Bildschirm in das Menü „Zeitschaltprogramm“:

Menü „Zeitschaltprogramm“

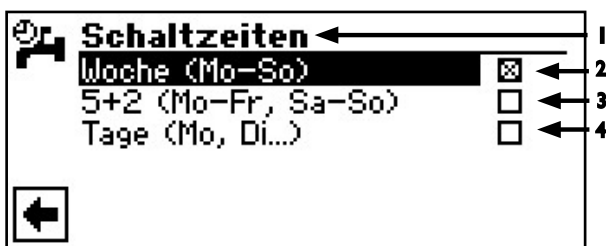
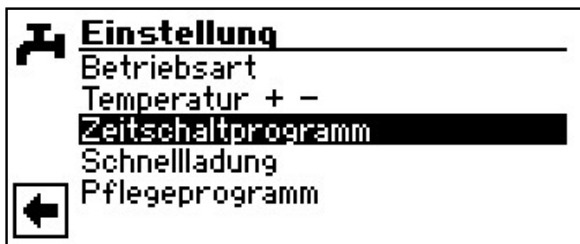

- 1 **Symbol für „Schaltzeiten Trinkwarmwasser“ mit Menütitel**
- 2 **Woche (Mo – So)**
Gleiche Schaltzeiten an allen Tagen der Woche
- 3 **5 + 2 (Mo – Fr, Sa – So)**
Unterschiedliche Schaltzeiten während der Woche und am Wochenende
- 4 **Täglich unterschiedliche Schaltzeiten**

GLEICHE SCHALTZEITEN AN ALLEN TAGEN DER WOCHE

Sie können innerhalb 24 Stunden maximal 5 Zeitspannen festlegen, an denen das Trinkwarmwasser gesperrt werden soll. Die festgelegten Zeitspannen gelten für jeden Tag der Woche.

- ① Im Menü „Schaltzeiten Trinkwarmwasser“ die Tabellenzeile „Woche (Mo – So)“ ansteuern und auswählen...



Der Bildschirm wechselt zum Menü „Schaltzeiten Trinkwarmwasser: Woche“:

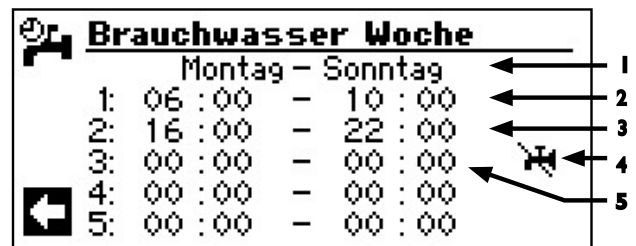

- 1 **Menü-Untertitel „Montag – Sonntag“**
Angezeigte Schaltzeiten gelten für jeden Tag der Woche.
- 2 **Schaltkanal 1 mit exemplarischer Zeitspanne**
Im abgebildeten Beispiel wird das Trinkwarmwasserbereitung täglich von 06:00 – 10:00 Uhr gesperrt.
- 3 **Schaltkanal 2 mit exemplarischer Zeitspanne**
Im abgebildeten Beispiel wird das Trinkwarmwasser täglich von 16:00 – 22:00 Uhr gesperrt wird.
- 4 **Symbol für „Sperre“**
Zeigt, dass zu den angegebenen Zeitspannen das Trinkwarmwasserbereitung gesperrt wird.
- 5 **Schaltkanal 3 mit exemplarischer Zeitspanne**
Im abgebildeten Beispiel nicht festgelegt..

- ② Schaltkanal 1 ansteuern und auswählen...
- ③ Gewünschte Zeit einstellen...

Innerhalb der angezeigten Zeitspanne ist das Trinkwarmwasser gesperrt. Zu den übrigen Zeiten ist das Trinkwarmwasser zugelassen.



HINWEIS.

Bei einer Zeitspanne von 00:00 – 00:00 wird die Trinkwarmwasserbereitung generell freigegeben.

- ④ Eingabe im Schaltkanal 1 beenden...
- ⑤ Falls das Trinkwarmwasser tagsüber während einer weiteren Zeitspanne gesperrt werden soll, Schaltkanal 2 ansteuern und auswählen...
- ⑥ Gewünschte Zeit einstellen...
- ⑦ Vorgenommene Einstellungen durch Ansteuern und Auswählen von speichern oder durch Ansteuern und Auswählen von widerrufen. Sicherheitsabfrage

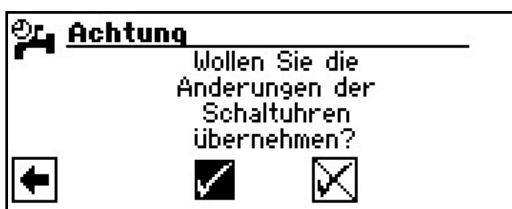

HINWEIS.

Werden die Einstellungen gespeichert, überschreiben die Zeitvorgaben „Trinkwarmwasser: Woche“ vorhandene Zeitvorgaben in „Trinkwarmwasser: 5+2“ und „Trinkwarmwasser: Tage“. Gleichzeitig wird die Schaltzeitenregelung „Woche (Mo – So)“ eingeschaltet und automatisch im Schaltzeiten-Untermenü „Trinkwarmwasser“ durch markiert.

- ⑧ Sicherheitsabfrage beantworten. Der Bildschirm kehrt in das vorherige Menü zurück.

UNTERSCHIEDLICHE SCHALTZEITEN WÄHREND DER WOCHEN UND AM WOCHENENDE

Sie können für die beiden Tagesgruppen Montag – Freitag und Samstag – Sonntag (= Wochenende) jeweils maximal 5 Zeitspannen festlegen, an denen der Trinkwarmwasser gesperrt werden soll.

- ① Im Menü „Schaltzeiten Trinkwarmwasser“ die Tabellenzeile „5 + 2 (Mo – FR, Sa – So)“ ansteuern und auswählen...

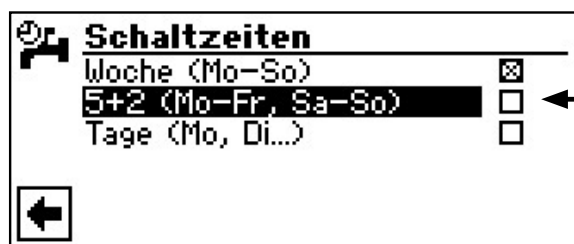

Der Bildschirm wechselt zum Menü „Schaltzeiten Trinkwarmwasser: 5 + 2“...

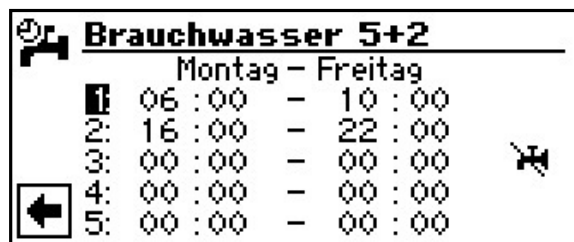

- ② Den Anweisungen ② – ⑥ im Abschnitt „Gleiche Schaltzeiten an allen Tagen der Woche“ folgen...
- ③ Menü für „Samstag – Sonntag“ mit den Menüeinträgen „Einstellungen speichern“ und „Einstellungen widerrufen“ durch Scrollen des Bildschirms aufrufen...

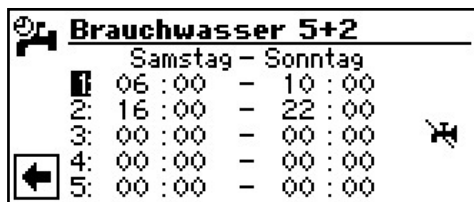

- ④ Den Anweisungen ② – ⑧ im Abschnitt „Gleiche Schaltzeiten an allen Tagen der Woche“ folgen.



TÄGLICH UNTERSCHIEDLICHE SCHALTZEITEN

Sie können für jeden Tag jeweils maximal 5 Zeitspannen festlegen, an denen das Trinkwarmwasser gesperrt werden soll.

- Im Menü „Schaltzeiten Trinkwarmwasser“ das Menüfeld „Tage (Mo, Di, ...)“ ansteuern und auswählen...



Der Bildschirm wechselt zum Menü „Schaltzeiten Trinkwarmwasser: Tage“ und zeigt die Schaltzeiten für Sonntag...

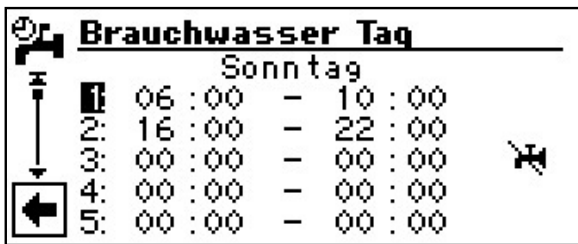

- Den Anweisungen ② – ⑥ im Abschnitt „Gleiche Schaltzeiten an allen Tagen der Woche“ folgen...

HINWEIS.

Sind in den Schaltzeiten „Woche (Mo – So)“ beziehungsweise „5 + 2 (Mo – Fr, Sa – So)“ Schaltzeiten programmiert und möchten Sie nur an (einem) bestimmten Tag(en) davon abweichen, dann können Sie hier die Schaltzeiten für diese(n) Tag(e) entsprechend programmieren

- Die Menüs für andere Tage durch Scrollen des Bildschirms aufrufen. Jeweils den Anweisungen ② – ⑥ im Abschnitt „Gleiche Schaltzeiten an allen Tagen der Woche“ folgen...

HINWEIS.

Die Menüeinträge „Einstellungen speichern“ und „Einstellungen widerrufen“ erscheinen im Bildschirm „Samstag“.

- Im Bildschirm der Schaltzeiten für Samstag den Anweisungen ② – ⑧ im Abschnitt „Gleiche Schaltzeiten an allen Tagen der Woche“ folgen.

SCHNELLADUNG

Benötigen Sie trotz aktiver Sperrzeit(en) Trinkwarmwasser, können Sie über die Funktion „Schnellladung“ unter Umgehung der programmierten Sperrzeit(en) eine Trinkwarmwasserbereitung auswählen und auch wieder beenden.

- Im Menü „Trinkwarmwasser Einstellungen“ das Menüfeld „Schnellladung“ ansteuern und auswählen...

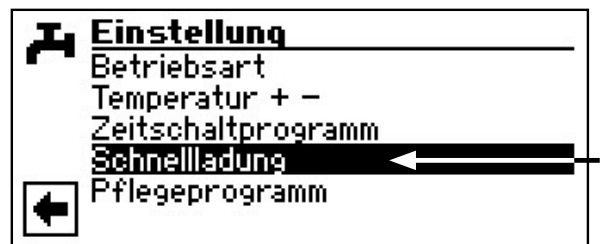

- Der Bildschirm wechselt in das Menü „Schnellladung Trinkwarmwasser“. Sie sehen die automatische Statusmeldung des Programms...

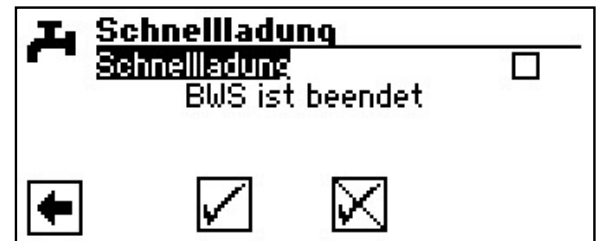

- Menüfeld „Aktivieren“ auswählen. Einstellung widerrufen oder speichern. Der Bildschirm meldet den Status „BWS wird gestartet“ oder „BWS aktiv“...

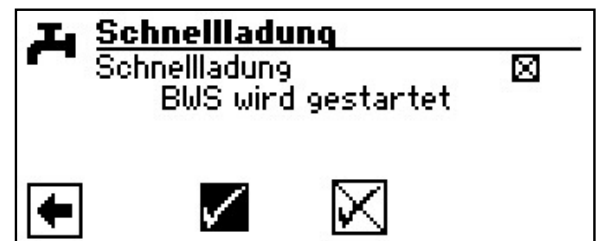

- Rückkehr zum Menü „Trinkwarmwasser Einstellungen“.

HINWEIS.

Das Beenden der Schnellladung erfolgt analog über die Aktivierung des Menüfelds „Beenden“



PFLEGEPROGRAMME

- ① Im Menü „Trinkwarmwasser Einstellungen“ das Menüfeld „Pflegeprogramme“ ansteuern und auswählen...

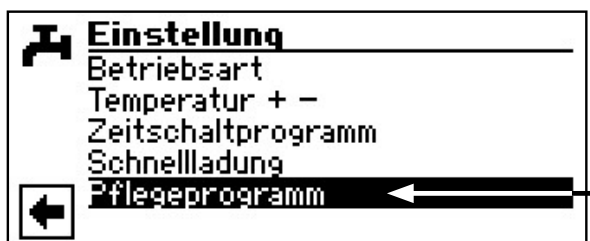

- ② Der Bildschirm wechselt in das Menü „Trinkwarmwasser Pflegeprogramme“...

THERMISCHE DESINFEKTION

- ① Im Menü „Trinkwarmwasser Pflegeprogramme“ das Menüfeld „Therm. Desinfekt.“ auswählen...



- HINWEIS.**
Anzeige ‚Therm. Desinfektion‘ erscheint nur, wenn unter Systemeinstellungen ein zusätzlicher Wärmeerzeuger für das Trinkwarmwasserbereitung freigeschaltet ist.

- ② Der Bildschirm wechselt in das Menü „Therm.Desinfekt.“...



- ③ Tag(e), an dem (denen) eine thermische Desinfektion erfolgen soll, ansteuern und auswählen...

- HINWEIS.**
„Dauerbetrieb“ bedeutet, dass nach jeder Trinkwarmwasserbereitung eine thermische Desinfektion erfolgt. Das Trinkwarmwasserladung startet jedoch immer bei der eingestellten Hysterese des Trinkwarmwasser-Sollwerts.

- HINWEIS.**
Die thermische Desinfektion wird immer um 0.00 Uhr des jeweils ausgewählten Tages gestartet.

- HINWEIS.**
Die Temperatur für die thermische Desinfektion wird im Programmbereich „Service“ eingestellt.

- ④ Einstellungen speichern oder widerrufen. Rückkehr in das Menü „Trinkwarmwasser Pflegeprogramme“.

ZIRKULATION

- ① Im Menü „Trinkwarmwasser Pflegeprogramme“ das Menüfeld „Zirkulation“ auswählen...



- HINWEIS.**
Menüfeld erscheint nur, wenn dies im Programmbereich „Service“ entsprechend definiert ist.

nötige Einstellung: Trinkwarmwasser 2 = „ZIP“



Abschnitt „Systemeinstellung bei der Inbetriebnahme“ in der Betriebsanleitung für den Fachhandwerker.



- ② Die Zirkulationspumpe kann über die Einstellung von Schaltzeiten und Taktzeiten konfiguriert werden.



In den Schaltzeiten geben Sie die Zeiten ein, in denen die Zirkulationspumpe laufen soll.

Den genauen Ablauf der Einstellung der Zeiten entnehmen Sie bitte dem **Kapitel Schaltuhren**.



Unter dem Punkt Taktzeiten kann entschieden werden, für welche Zeit die Pumpe innerhalb der freigegebenen Zeitperioden ein- oder ausgeschaltet ist.

Beispiel 1:

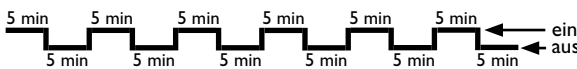

Beispiel 2:

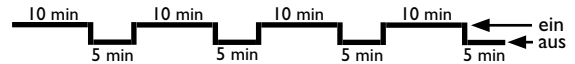

Bei Einstellung von einer „Zeit aus“ von 0 Minuten, wird die Zirkulationspumpe in den freigegebenen Zeitperioden dauerhaft eingeschaltet.





Programmbereich „Service“

PROGRAMMBEREICH AUSWÄHLEN

- ① Im Navigationsbildschirm das Symbol ansteuern und auswählen...

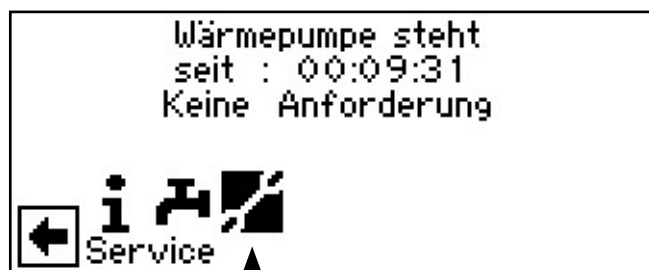

- ② Der Bildschirm wechselt in das Menü „Service“...

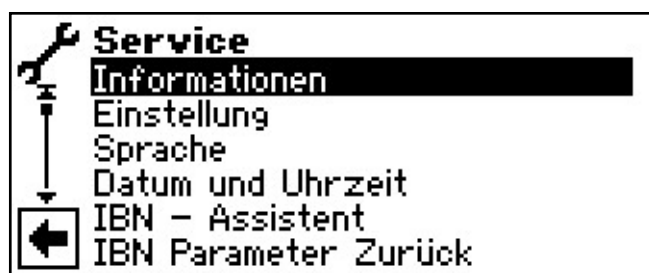

Informationen

- ① Im Menü „Service“ das Menüfeld „Informationen“ auswählen...

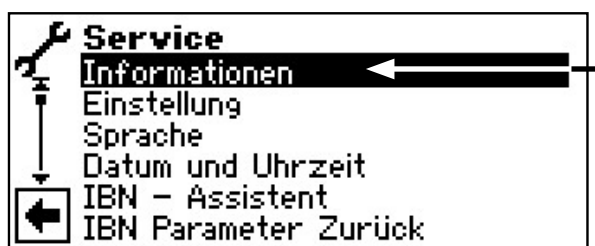

- ② Der Bildschirm wechselt in das Menü „Service Informationen“...



TEMPERATUREN ABRUFEN

- ① Im Menü „Service Informationen“ das Menüfeld „Temperaturen“ auswählen...



- ② Der Bildschirm wechselt in das Menü „Service Informationen Temperaturen“...

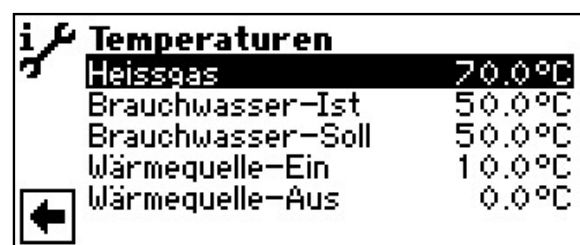

Heißgass	Heißgastemperatur
Trinkwarmwasser-Ist	Trinkwarmwasser Ist-Temperatur
BW-Soll	Trinkwarmwasser-Soll
WQ-Ein	Wärmequelle-Ein
WQ-Aus	Wärmequelle-Aus

- ③ Rückkehr zum Menü „Service Informationen“.

HINWEIS
Manche Fühler werden erst erkannt, wenn nach dem Anschluss des jeweiligen Fühlers die Steuerung neu gestartet wird.



EINGÄNGE ABRUFEN

- ① Im Menü „Service Informationen“ das Menüfeld „Eingänge“ ansteuern und auswählen...



- ② Der Bildschirm wechselt in das Menü „Service Informationen Eingänge“...

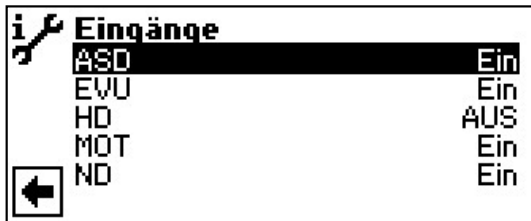

HINWEIS

Das Menü gibt Aufschluss darüber, ob die Digitaleingänge der Steuerung eingeschaltet oder ausgeschaltet sind.

ASD	Abtauende-Pressostat Soledruckwächter Durchflussschalter
EVU	Sperrzeit vom EVU Aus = Sperrzeit
HD	Hochdruckpressostat Aus = Druck in Ordnung
MOT	Motorschutz Ein = Motorschutz in Ordnung
ND	Niederdruckpressostat Ein = Druck in Ordnung

- ③ Rückkehr zum Menü „Service Informationen“.

AUSGÄNGE ABRUFEN

- ① Im Menü „Service Informationen“ das Menüfeld „Ausgänge“ ansteuern und auswählen...



- ② Der Bildschirm wechselt in das Menü „Service Informationen Ausgänge“...



BUP	Trinkwarmwasserumwälzpumpe
Ventil.- BOSUP	Ventilator, Brunnen- oder Soleumwälzpumpe
Verdichter 1	Verdichter 1 in Wärmepumpe
ZIP	Zirkulationspumpe
ZWE 1	Zweiter Wärmeerzeuger 1

- ③ Rückkehr zum Menü „Service Informationen“.



ABLAUFZEITEN ABRUFEN

- ① Im Menü „Service Informationen“ das Menüfeld „Ablaufzeiten“ ansteuern und auswählen...

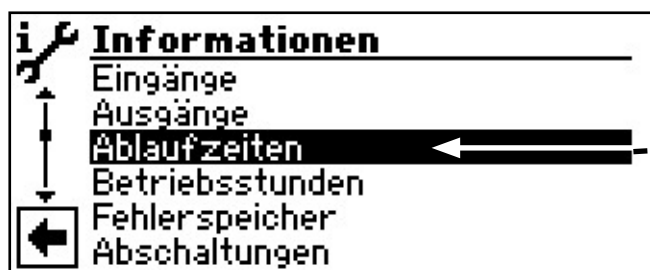

- ② Der Bildschirm wechselt in das Menü „Service Informationen Ablaufzeiten“...



WP seit	Wärmepumpe läuft seit (Zeitangabe jeweils in hh:mm:ss)
ZWE 1 seit	Zweiter Wärmeerzeuger 1 läuft seit
Netzeinv. seit	Netzeinschaltverzögerung
SSP-Zeit	Schaltspielsperre
VD-Stand	Verdichter-Standzeit
TDI seit	Thermische Desinfektion läuft seit
Sperre BW	Sperre Trinkwarmwasser

- ③ Rückkehr zum Menü „Service Informationen“.

BETRIEBSSTUNDEN ABRUFEN

- ① Im Menü „Service Informationen“ das Menüfeld „Betriebsstunden“ ansteuern und auswählen...

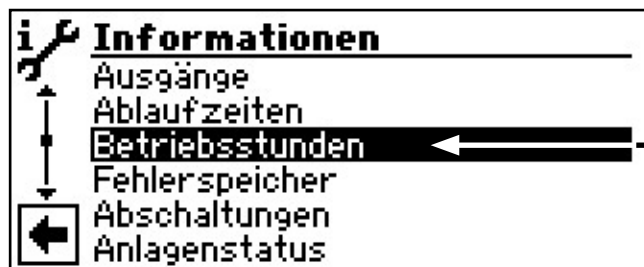

- ② Der Bildschirm wechselt in das Menü „Service Informationen Betriebsstunden“...

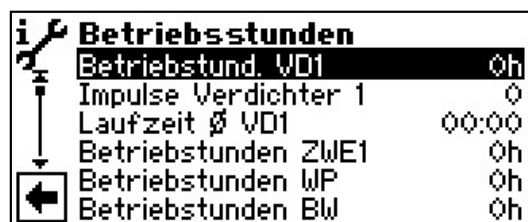

Betriebsstund. VD 1	Betriebsstunden Verdichter 1
Impulse Verdichter 1	Impulse Verdichter 1
Laufzeit Ø VD1	durchschnittliche Laufzeit Verdichter 1
Betriebsstunden ZWE1	Betriebsstunden Zweiter Wärmeerzeuger I
Betriebsstunden WP	Betriebsstunden Wärmepum- pe
Betriebsstunden BW	Betriebsstunden Trinkwarmwasser

- ③ Rückkehr zum Menü „Service Informationen“.



FEHLERSPEICHER ABRUFEN

- ① Im Menü „Service Informationen“ das Menüfeld „Fehlerspeicher“ ansteuern und auswählen...

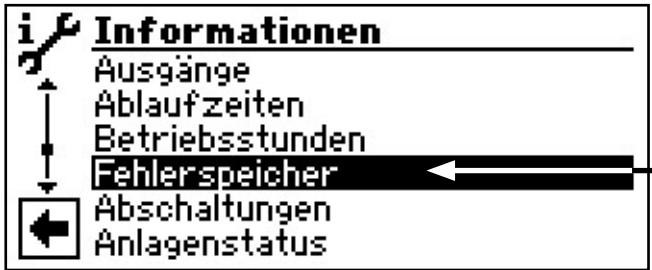

- ② Der Bildschirm wechselt in das Menü „Service Informationen gespeicherte Fehler“...

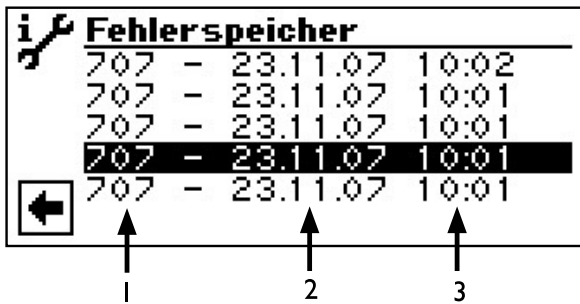

- 1 Fehlercode
2 Datum des eingetretenen Fehlers
3 Uhrzeit des eingetretenen Fehlers



HINWEIS

Es werden maximal die letzten fünf aufgetretenen Fehler angezeigt.

- ③ Rückkehr zum Menü „Service Informationen“.

ABSCHALTUNGEN ABRUFEN

- ① Im Menü „Service Informationen“ das Menüfeld „Abschaltungen“ ansteuern und auswählen...



- ② Der Bildschirm wechselt in das Menü „Service Informationen Abschaltungen“...

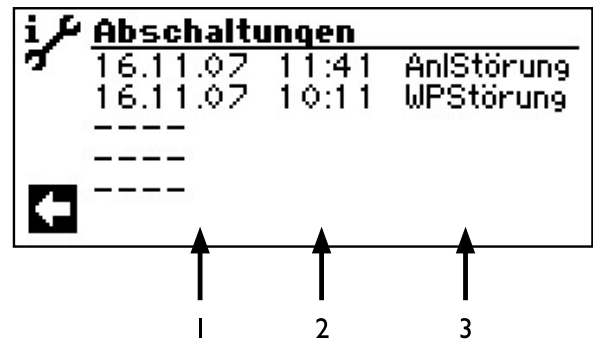

- 1 Datum der Abschaltung
2 Uhrzeit der Abschaltung
3 Abschaltcode:

WPStörung = Wärmepumpe Störung
AnlStörung = Anlagen Störung
BA_ZWE = Betriebsart Zweiter Wärmeerzeuger
EVU-Sperre = EVU-Sperre
Luftabt = Luftabtau (nur LW-Geräte)
TEGMAX = Temperatur Einsatzgrenze maximal
TEGMIN = Temperatur Einsatzgrenze minimal
UEG = Untere Einsatzgrenze
keine Anf. = Keine Anforderung



HINWEIS

Es werden maximal die letzten fünf Abschaltungen angezeigt.

- ③ Rückkehr zum Menü „Service Informationen“.



ANLAGENSTATUS ABRUFEN

- ① Im Menü „Service Informationen“ das Menüfeld „Anlagenstatus“ ansteuern und auswählen...



- ② Der Bildschirm wechselt in das Menü „Service Informationen Anlagenstatus“...

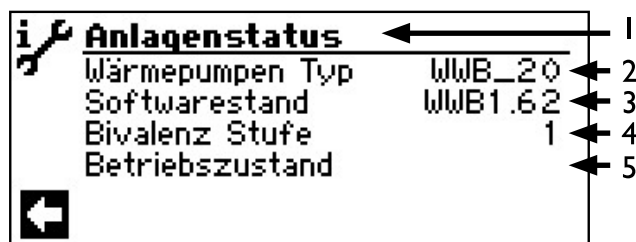

- 1 Symbol für Programmbereich „Service Informationen“ mit Menütitel
- 2 WP-Typ Wärmepumpentyp
- 3 SW-Stand Software-Stand des Wärmepumpenreglers
- 4 Biv.-Stufe Bivalenzstufe
1 = ein Verdichter darf laufen
2 = zwei Verdichter dürfen laufen
3 = zusätzlicher Wärmeerzeuger darf mitlaufen
- 5 Betr.-Zust. aktueller Betriebszustand Trinkwarmwasser

- ③ Rückkehr zum Menü „Service Informationen“.

BACNET

- ① Im Menü „Service Informationen“ das Menüfeld „BACnet“ ansteuern und auswählen...



- ② Der Bildschirm wechselt in das Menü „BACnet“...

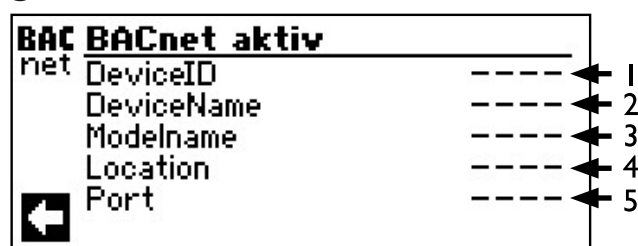

- 1 Eindeutige Identifikationsnummer des Gerätes im BACnet-Netzwerk
- 2 Name des Gerätes im BACnet-Netzwerk
- 3 Modelbezeichnung des Gerätes
- 4 Standort des Gerätes
- 5 BACnet-Kommunikationsport des Gerätes

- ③ Rückkehr zum Menü „Service Informationen“.



Einstellung

- ① Im Menü „Service“ das Menüfeld „Einstellungen“ ansteuern und auswählen...

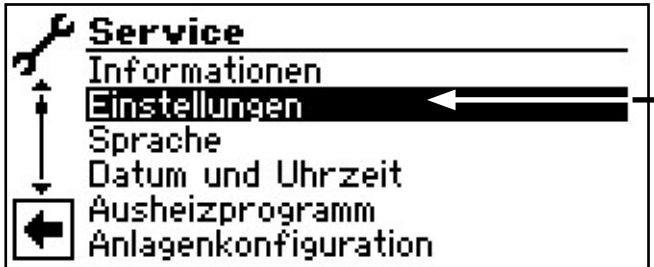

- ② Der Bildschirm wechselt in das Menü „Service Einstellungen“...

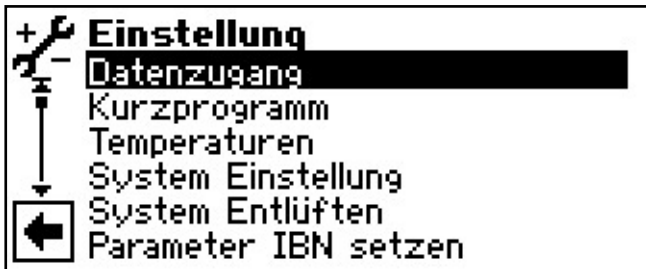

DATENZUGANG FESTLEGEN

- ① Im Menü „Service Einstellungen“ das Menüfeld „Datenzugang“ auswählen...

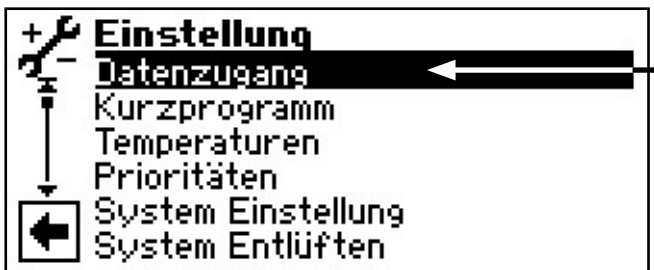

- ② Der Bildschirm wechselt in das Menü „Service Einstellungen Passwort“...



- 1 Symbol für Programmbereich „Service Einstellungen“ mit Menütitel
- 2 Eingabefelder für vierstelligen Zahlencode
- 3 Information über aktuellen Status des Datenzugangs

- ③ Erstes Eingabefeld des Zahlencodes ansteuern und auswählen...

- ④ Ziffer des Zahlencodes einstellen. Eingabe beenden...

! ACHTUNG

Nach Servicearbeiten unbedingt den Datenzugang auf Kunde zurücksetzen. Durch falsche, nicht an den Anlagenkomponenten ausgerichtete Programmeinstellungen können Funktionsstörungen bis hin zu schweren Schäden an der Anlage entstehen. Der Zugriff auf grundlegende Einstellungen der Anlage muß daher für unbefugte Personen gesperrt werden.

i HINWEIS

Der Hersteller haftet nicht für Schäden, die aufgrund von falschen, nicht an den Anlagenkomponenten ausgerichteten Programmeinstellungen entstehen.

- ⑤ Vorgang für zweites bis viertes Eingabefeld wiederholen...

- ⑥ Eingaben widerrufen oder speichern. Die Eingabefelder werden automatisch auf 0000 gesetzt. Der Cursor springt automatisch auf den Navigationspfeil. Das Programm informiert in der Menüzeile „Datenzugang“ über den gewählten Status des Datenzugangs...

- ⑦ Rückkehr zum Menü „Service Einstellungen“ durch Auswählen des Navigationspfeils.



KURZPROGRAMME AUFRUFEN

Die Kurzprogramme erfüllen den Zweck, Servicearbeiten zu erleichtern.

- ① Im Menü „Service Einstellungen“ das Menüfeld „Kurzprogramme“ ansteuern und auswählen...

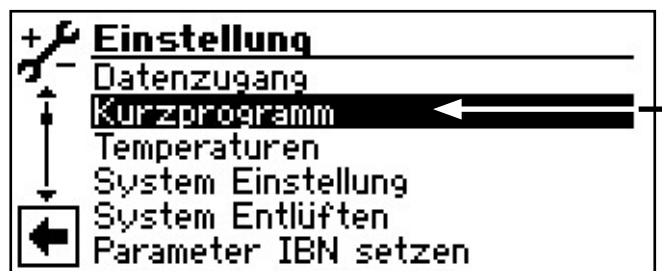

- ② Der Bildschirm wechselt in das Menü „Service Einstellungen Kurzprogramme“...



- 1 Symbol für Programmbereich „Service Einstellungen“ mit Menütitel
 - 2 Kurzprogramm
Verkürzt die Schaltspielsperre und gibt die Wärmepumpe frei.
 - 3 Zwangs-Trinkwarmwasser
Trinkwarmwasserbereitung bis zur Hochdruckstörung
- ③ Gewünschtes Kurzprogramm ansteuern und auswählen...
 - ④ Eingaben widerrufen oder speichern. Rückkehr zum Menü „Service Einstellungen“.

TEMPERATUREN FESTLEGEN

- ① Im Menü „Service Einstellungen“ das Menüfeld „Temperaturen“ ansteuern und auswählen...
- ② Der Bildschirm wechselt in das Menü „Service Einstellungen Temperaturen“...

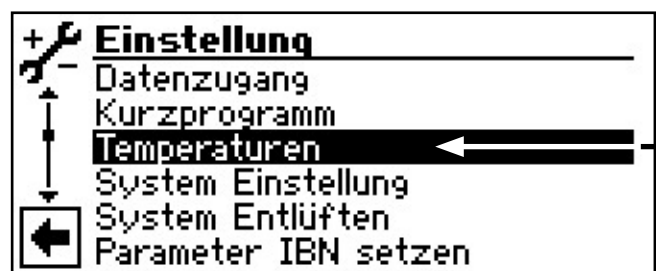

Der Bildschirm wechselt in das Menü „Einstellung Temperaturen“:

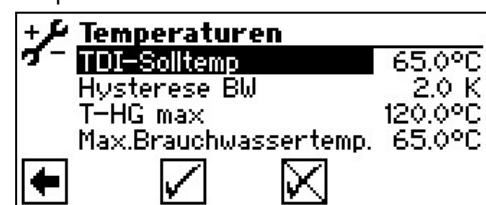

- TDI-Solltemp. TDI-Solltemperatur
 Einstellung der Solltemperatur für die thermische Desinfektion in der Trinkwarmwasserbereitung.
- Hysterese BW Hysterese Trinkwarmwasser
 Einstellung der Regelhysterese für das Trinkwarmwasserbereitung (negative Hysterese).

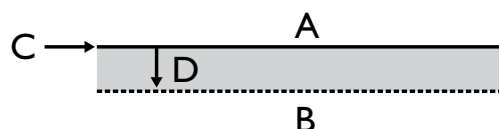

- A in diesem Temperaturbereich erfolgt keine Anforderung der Trinkwarmwasserbereitung
- B in diesem Temperaturbereich erfolgt eine Anforderung der Trinkwarmwasserbereitung
- C Trinkwarmwassertemperatur-Soll
- D negative Hysterese

- T-HG max maximale Heißgastemperatur
 Einstellung der maximal zulässigen Temperatur im Kältekreis der Wärmepumpe.

- Max. Trinkwarmwassertemp,
 maximale Trinkwarmwassertemperatur



SYSTEMEINSTELLUNG FESTLEGEN

- ① Im Menü „Service Einstellungen“ das Menüfeld „System Einstellung“ ansteuern und auswählen...

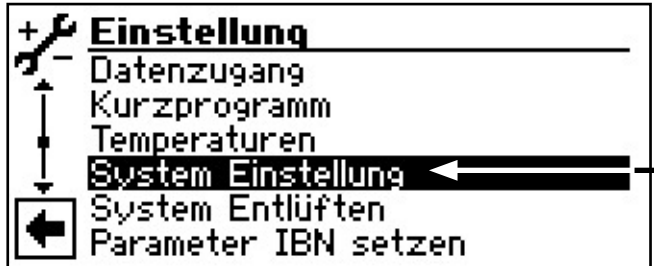

- ② Der Bildschirm wechselt in das Menü „Service Einstellungen System“...
- ③ Gewünschten Parameter ansteuern und auswählen. Das jeweilige Eingabefeld wird dunkel hinterlegt...
- ④ Gewünschte Einstellung vornehmen...

! ACHTUNG

Falsche, nicht an den Anlagenkomponenten ausgerichtete Einstellungen gefährden die Sicherheit und Funktionstüchtigkeit der Anlage und können zu schweren Schäden führen.

i HINWEIS

Der Hersteller haftet nicht für Schäden, die aufgrund von falschen, nicht an den Anlagenkomponenten ausgerichteten Programmeinstellungen entstehen.

i HINWEIS

Abweichung von der jeweiligen Werkseinstellungen in die Übersicht „Systemeinstellung bei der Inbetriebnahme“ eintragen.

- ⑤ Eingabe beenden...
- ⑥ Vorgang ③ – ⑤ bei Bedarf für weitere(n) Parameter wiederholen...

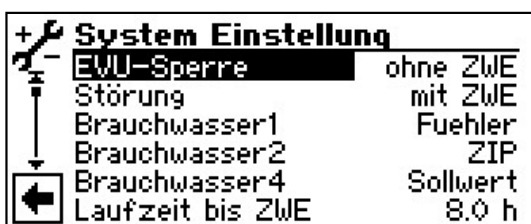

EVU-Sperre EVU Sperrzeiten

- ohne ZWE = ZWE bei EVU-Sperre ebenfalls gesperrt
mit ZWE = ZWE bei EVU-Sperre freigegeben
Einstellung wirkt sich nur bei Kessel oder Therme als ZWE aus.

Störung Störung

- mit ZWE = bei Störung der Wärmepumpe werden angeschlossene ZWE bedarfsabhängig zugeschaltet (Hz + BW)
ohne ZWE = bei Störung der Wärmepumpe werden angeschlossene ZWE nur zugeschaltet, wenn Rücklauf-Temperatur < 15 °C (Frostschutz); (nur Trinkwarmwasser)

Brauchw. 1 Trinkwarmwasser 1

- Fühler = Trinkwarmwasserbereitung wird über einen Fühler im Trinkwarmwasserspeicher eingeleitet oder beendet
Thermostat = Trinkwarmwasserbereitung wird über ein Thermostat am Trinkwarmwasserspeicher eingeleitet oder beendet

i HINWEIS

Trinkwarmwaterthermostat an denselben Klemmen wie den Trinkwarmwaterfühler anschließen (Kleinspannung). Trinkwarmwaterthermostat muß für Kleinspannungen geeignet sein (potentialfreier Kontakt).

Thermostat geschlossen (= Signal Ein) = Trinkwarmwateranforderung.

Brauchw. 2 Trinkwarmwasser 2

- ZIP = Einstellung ZIP bedeutet Zirkulationspumpe.

Die zugehörigen Einstellungen entnehmen Sie bitte der Beschreibung der Zirkulationspumpe in der Betriebsanleitung für den Endkunden, Programmbereich „Trinkwarmwasser“, Abschnitt „Zirkulation“.

BLP = Einstellung BLP bedeutet, dass der Ausgang ZIP während der Trinkwarmwaterbereitung aktiv ist und 30 Sekunden nach der BW-Bereitung abschaltet.

Brauchw. 4 Trinkwarmwasser 4

- Sollwert = Wärmepumpe versucht, den eingestellten Sollwert der Trinkwarmwater Temperatur zu erreichen

Laufzeit bis ZWE

- einstellbar von 0,0h bis 8,0h in 0,5h Schritten.
Nachdem der Booster die eingestellte Zeit Trinkwarmwater am Stück macht, schaltet der ZWE dazu.



Zugang Datenzugangsberechtigung

Bei Einstellung „Inst“ (= Fachpersonal) können alle Parameter, die sonst nur mit „KD“-Zugang (=Kundendienst) geändert werden können, ohne Passwort geändert werden.

Fernwartung

Ja = Fernwartungsfunktion eingeschaltet
Nein = Fernwartungsfunktion ausgeschaltet

⑦ Einstellungen widerrufen oder speichern. Rückkehr zum Menü „Service Einstellungen“.

Vorlauf VBO

Hier kann die Vorlaufzeit für die Wärmequellenpumpe eingestellt werden. Dies kann dann notwendig sein, wenn die Zeit vom Einschalten der Pumpe bis zum Erreichen des nominalen Durchflusses größer ist als 30 Sekunden.

Meldung TDI

Meldung Thermische Desinfektion

SYSTEM ENTLÜFTEN

① Im Menü „Service Einstellungen“ das Menüfeld „System Entlüften“ ansteuern und auswählen...

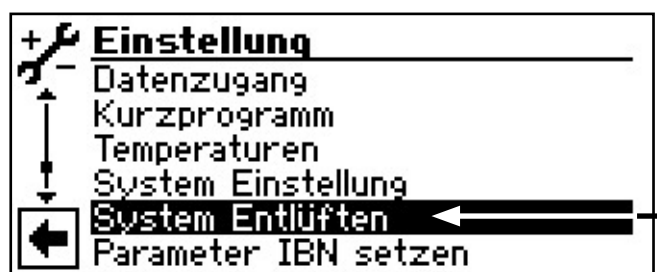

② Der Bildschirm wechselt in das Menü „Service Einstellungen Entlüften“...

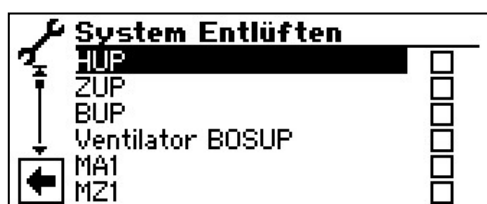

HUP

Heizungs- und Fußbodenheizungs-Umwälzpumpe

ZUP

Zirkulationsumwälzpumpe

BUP

Trinkwarmwasserumwälzpumpe

Ventilator BOSUP

Ventilator, Brunnen- oder Soleumwälzpumpe

MA1 / MA2 / MA3

Mischer 1, Mischer 2 Mischer 3 AUF

MZ1 / MZ2 / MZ3

Mischer 1, Mischer 3, Mischer 3 ZU

③ Zu entlüftende(n) Anlagenteil(e) ansteuern und auswählen...

④ Laufzeit des Entlüftungsprogramms einstellen...

④.①

Menüfeld „Laufzeit“ ansteuern und auswählen. Das Eingabefeld für die Zeitangabe wird dunkel hinterlegt...

④.②

Laufzeit (Stundentakt) einstellen...



HINWEIS

Wertebereich für Laufzeit = 1 – 24 Stunden
Werkseinstellung: 1 Stunde

④.③

Eingabe beenden...

⑤ Einstellungen widerrufen oder speichern...



HINWEIS

Sind Umwälzpumpen ausgewählt, startet das Entlüftungsprogramm sofort, nachdem die Einstellungen gespeichert wurden.

Entlüftung taktet 5 Minuten ein / 5 Minuten aus.

⑥ Rückkehr zum Menü „Service Einstellungen“.



HINWEIS

Solange das Entlüftungsprogramm aktiv ist, erscheint im Navigationsbildschirm das entsprechende Programmsymbol:

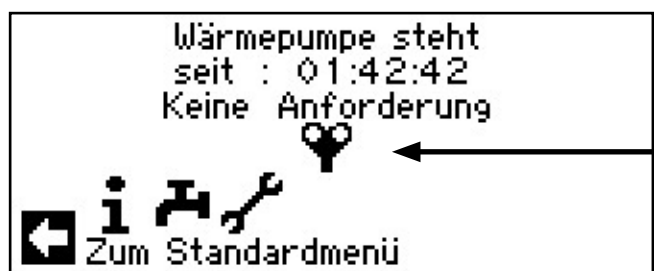



PARAMETER IBN SETZEN

Sie haben die Möglichkeit, die Einstellungen, die Sie bei der Inbetriebnahme vorgenommen haben, abzuspeichern (= Parameter IBN setzen). Bei Bedarf kann dadurch die Anlage schnell und bequem auf den Status der Inbetriebnahme zurückgesetzt werden.

Die Speicherung der Daten erfolgt auf der Platine des Bedienteils.

- 1 Im Menü „Service Einstellungen“ das Menüfeld „Parameter IBN setzen“ ansteuern und auswählen...

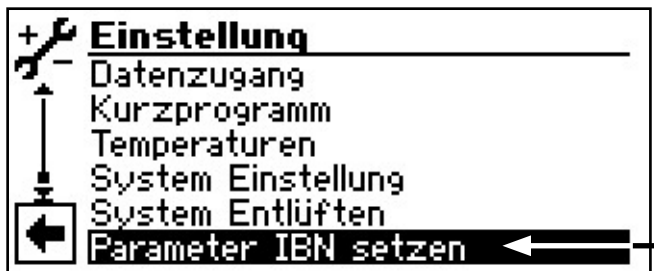

HINWEIS
Die Funktion „Parameter IBN setzen“ steht nur beim Kundendienst-Zugang zur Verfügung.



☞ siehe Einstellung > Datenzugang



Zusätzlich haben Sie die Möglichkeit, die Einstellungsdaten extern auf einem USB-Stick zu speichern.



SPRACHE DER BILDSCHIRMANZEIGE AUSWÄHLEN

Die Menüs und Texte, die der Bildschirm des Bedienteils anzeigt, sind in verschiedenen Sprachen hinterlegt. Sie können eine Sprache auswählen.

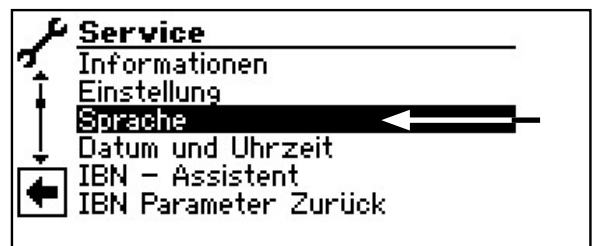

- 1 Im Menü „Service“ das Menüfeld „Sprache“ ansteuern und auswählen...
- 2 Der Bildschirm wechselt in das Menü „Service Sprache“...



- 3 Gewünschte Sprache ansteuern und auswählen...
- 4 Einstellungen widerrufen oder speichern. Rückkehr zum Menü „Service“.

HINWEIS
Sobald Sie das Symbol am Ende der Liste auswählen, wechselt die Bildschirmanzeige in die von Ihnen gewählte Sprache.



DATUM UND UHRZEIT FESTLEGEN

- ① Im Menü „Service“ das Menüfeld „Datum und Uhrzeit“ ansteuern und auswählen...

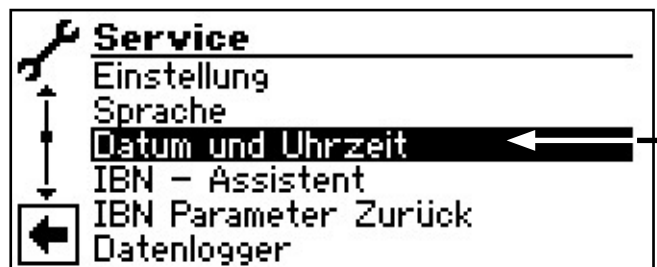

- ② Der Bildschirm wechselt in das Menü „Service Datum+Uhrzeit“...



- ③ Eingabefeld für Tagesziffern ansteuern und auswählen...
- ④ Ziffern für aktuellen Tag einstellen...
- ⑤ Vorgang ③ – ④ analog in den Eingabefeldern für Monat, Jahr, Stunde, Minuten und Sekunden wiederholen...



HINWEIS

Den Tagesnamen können Sie nicht ändern. Er wird automatisch erstellt und eingeblendet.

- ⑥ Einstellungen widerrufen oder speichern. Rückkehr zum Menü „Service“

IBN-ASSISTENT

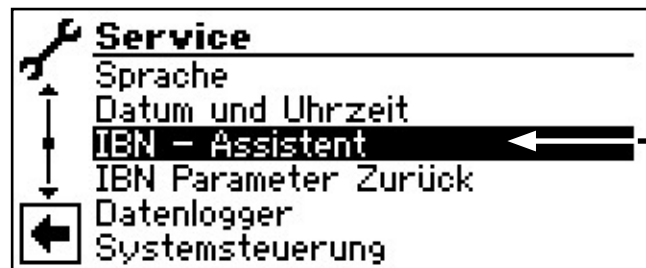

Die Steuerung ist mit einem Inbetriebnahmeassistenten ausgestattet. Dieser führt Sie bei der Erstinbetriebnahme durch die wichtigsten Einstellungen der Regelung. Im Hauptmenü blinkt das Symbol „GO“. Durch klicken auf dieses Symbol wird der Inbetriebnahmeassistent gestartet. Nach Abschluss der Erstinbetriebnahme verschwindet dieses Symbol. Nähere Hinweise zum Inbetriebnahmeassistenten entnehmen Sie den zugehörigen Teilen dieser Betriebsanleitung.

Schrittweise werden Sie durch mehrere Auswahlmöglichkeiten geführt, mit denen Ihre Wärmepumpe eingestellt wird.

Zum Beispiel:

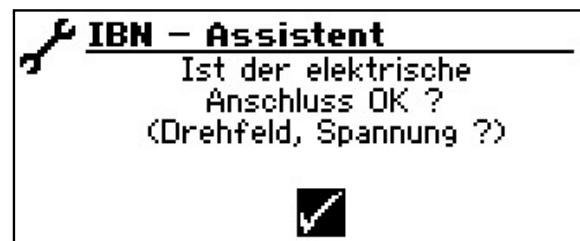

oder:

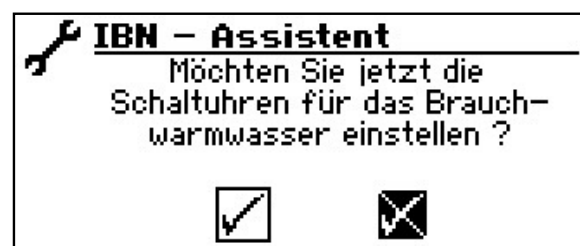

Mit diesem Fenster haben Sie die Einstellungen abgeschlossen:

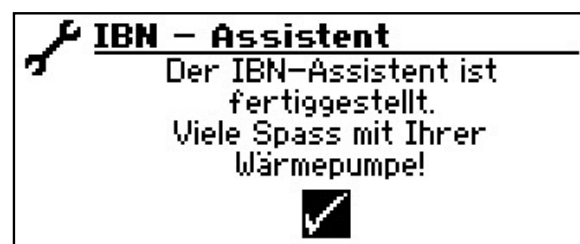



PARAMETER IBN ZURÜCK

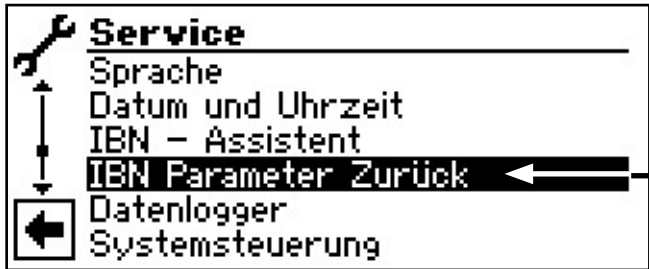

Wenn Ihre Wärmepumpe von einem autorisierten KD-Partner in Betrieb genommen wurde und dieser die Inbetriebnahmeparameter gespeichert hat, können Sie diese über diesen Menüpunkt wiederherstellen.

Dies kann hilfreich sein, wenn Einstellungen verändert wurden, welche zu einer Fehlfunktion der Anlage führen. Bitte beachten, dass alle Einstellungen wie z.B. Heizkurven, Systemeinstellungen, Sollwerte damit auf den zur Inbetriebnahme gültigen Wert zurückgesetzt werden.

Die Schaltuhren sind davon nicht betroffen.

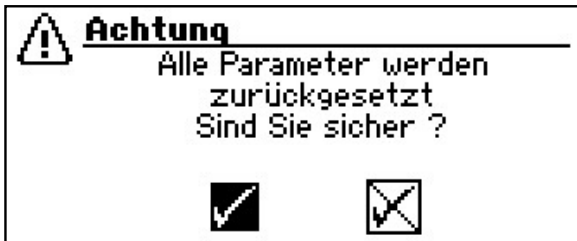

DATENLOGGER

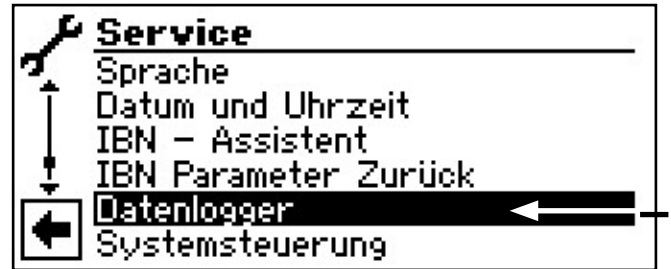

Die Steuerung verfügt über einen Datenlogger, der über einen Zeitraum von 48h die Daten der Wärmepumpe aufzeichnet. (Temperaturen, Ein-Ausgänge)

Diese Daten können auf einem USB-Stick abgespeichert werden. Dazu den USB-Stick in die Steuerung einstecken und im Menüpunkt Datenlogger diese Daten auf dem USB-Stick abspeichern.

Ein autorisierter Kundendienst oder Installateur hat die Möglichkeit mit seinem Passwortzugang eine Dauerfunktion für den Datenlogger zu starten. Bei eingestecktem USB-Stick werden dann die Daten automatisch alle 48h mit Datum und Uhrzeit abgespeichert.



HINWEIS

Bitte vergessen Sie nicht, den Datenlogger auf dem USB-Stick zu speichern, bevor Sie den USB-Stick vom Bedienteil abziehen. Andernfalls gehen die letzten Werte verloren.



KONTRAST DER ANZEIGE DES BEDIENTEILS EINSTELLEN

Sie haben die Möglichkeit, den Kontrast der Anzeige des Bedienteils nach Ihren Bedürfnissen einzustellen.

- ① Das Menü „Service“ nach unten scrollen und den Menüpunkt „Systemsteuerung“ auswählen...

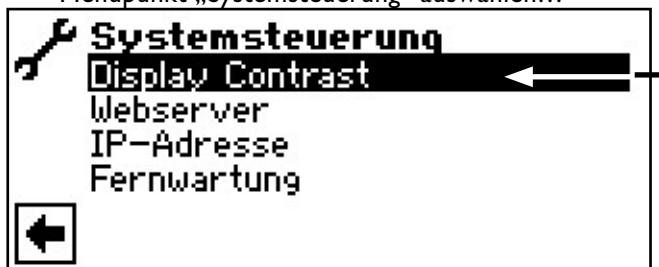

- ② Der Bildschirm wechselt in das Menü „Systemsteuerung“. Hier den Menüpunkt „Display Contrast“ auswählen...

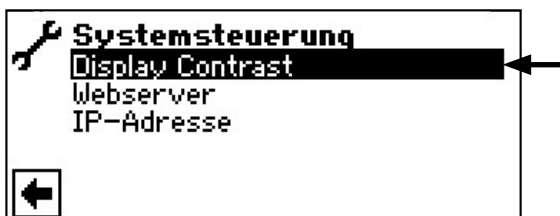

- ③ Der Bildschirm wechselt in das Menü „Display Contrast“. Hier „+ / -“ ansteuern und auswählen. Durch Drehen des „Dreh-Druck-Knopfes“ den Kontrast anpassen...

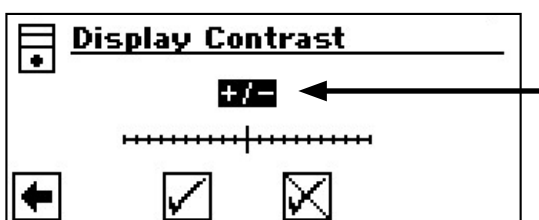

- ④ Einstellungen speichern oder widerrufen.

WEBSERVER

HINWEIS.

Über linke Buchse an der Unterseite des Bedienteils kann eine Verbindung zu einem Computer oder einem Netzwerk hergestellt werden, um den Trinkwarmwassers- und Wärmepumpenregler von dort aus steuern zu können. Voraussetzung ist, dass im Zuge der elektrischen Anschlussarbeiten ein geschirmtes Netzwerkkabel (Kategorie 6) durch das Gerät verlegt worden ist.

Ist dieses Netzwerkkabel vorhanden, den RJ-45-Stecker des Netzwerkkabels in die linke Buchse des Bedienteils einstecken.

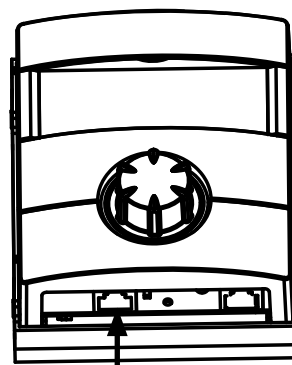

Die Funktion „Webserver“ ermöglicht, den Trinkwarmwassers- und Wärmepumpenregler von einem Computer aus über einen Internetbrowser zu steuern.

- ① Im Navigationsbildschirm das Symbol  ansteuern und auswählen...



- ② Der Bildschirm wechselt in das Menü „Service“. Hier das Menü nach unten scrollen und den Menüpunkt „Systemsteuerung“ auswählen...

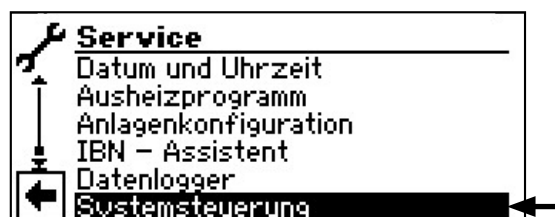



- ③ Der Bildschirm wechselt in das Menü „Systemsteuerung“. Hier den Menüpunkt „Webserver“ auswählen...

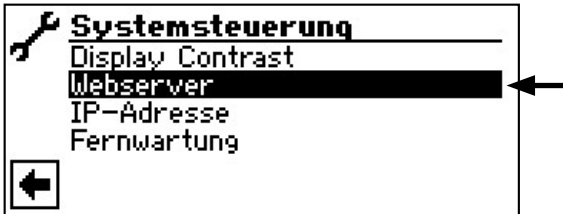

- ④ Der Bildschirm wechselt in das Menü „Webserver“. Hier zunächst das 6stellige Nummernpasswort eingeben, um den Zugriff auf die Dateneingabe freizuschalten. Dieses Passwort wird später bei der Anmeldung des Computers an der Steuerung benötigt. Wird ein falsches Nummernpasswort eingegeben, können Daten nur ausgelesen, jedoch nicht verändert werden...



- ⑤ Ist der Computer direkt mit dem Trinkwarmwassers- und Wärmepumpenregler verbunden, den Menüpunkt „DHCP Server“ aktivieren.



HINWEIS

Der angeschlossene Computer muß als „DHCP Client“ arbeiten. Dadurch bekommt der Computer alle nötigen Verbindungsdaten automatisch vom DHCP Server des Trinkwarmwassers- und Wärmepumpenreglers.

Bitte prüfen Sie bei Verbindungsproblemen die Netzwerkeinstellungen im Betriebssystem Ihres Computers und ändern Sie diese gegebenenfalls.

DHCP-CLIENT

Wird der Wärmepumpenregler an ein Netzwerk mit einem DHCP-Server angeschlossen, kann der Regler von diesem Server (z.B. Router) eine IP-Adresse zugeteilt bekommen. Dazu muß der Punkt DHCP-Client aktiviert sein.

Nach einem Neustart wird die empfangene IP-Adresse im Menü „IP-Adresse“ angezeigt.



HINWEIS

Ist der Computer über einen Router mit dem Trinkwarmwassers- und Wärmepumpenregler verbunden, den Menüpunkt „DHCP Server“ unbedingt ausschalten.

Wird der „DHCP Server“ ausgeschaltet, muß der Trinkwarmwassers- und Wärmepumpenregler neu gestartet werden (Reset).



HINWEIS

Die Anzeige des Webserver ist für eine Auflösung von mindestens 1024 x 600 geeignet.

- ⑥ Einstellungen speichern und Menü verlassen...
- ⑦ Im Menü „Systemsteuerung“ den Menüpunkt „IP-Adresse“ ansteuern und auswählen...

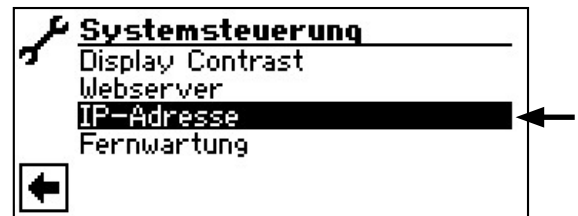

- ⑧ Der Bildschirm wechselt in das Menü „IP-Adresse“...

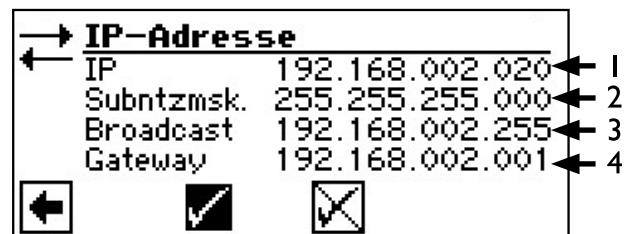

- 1 IP Adresse des Trinkwarmwassers- und Wärmepumpenreglers
- 2 Subnetzmaske
- 3 Adresse Broadcast
- 4 Gateway-Adresse des angeschlossenen Routers



Ist der „DHCP Server“ oder „DHCP Client“ aktiviert, können hier keine Daten verändert, sondern nur ausgelesen werden.

Dem als DHCP Client angeschlossenen Computer wird automatisch eine IP Adresse zugewiesen.

Um vom angeschlossenen Computer aus Zugriff auf den Trinkwarmwassers- und Wärmepumpenregler zu erhalten, öffnen Sie einen Internetbrowser und geben Sie in die Adresszeile zunächst „http://“ und dann die im Bildschirm Ihres Trinkwarmwassers- und Wärmepumpenreglers unter „IP“ erscheinende Nummer ein.

Ist der Computer über einen Router angeschlossen und folglich der „DHCP Server“ des Trinkwarmwassers- und Wärmepumpenreglers deaktiviert, müssen Sie die IP-Adresse (I) sowie alle weiteren Einträge (Subnetzmaske, Broadcast, Gateway), die im Bildschirm des Trinkwarmwassers- und Wärmepumpenreglers angezeigt werden, dem Adressbereich Ihres Routers anpassen.

Beispiel:

Der angeschlossene Router (= Gateway) hat die IP Adresse 192.168.2.1, die Nummer der Subnetzmaske ist 255.255.255.0.

Sie müssen dann im Trinkwarmwassers- und Wärmepumpenregler folgende Adressdaten eingeben und abspeichern:

→ IP-Adresse	
← IP	192.168.002.002
Subntzmsk.	255.255.255.000
Broadcast	192.168.002.255
Gateway	192.168.002.001

← ✓ ✗

HINWEIS

Unter dem Menüpunkt „IP“ müssen Sie eine Adresse zwischen 192.168.002.002 bis 192.168.002.254 eingeben. Die Adresse, die Sie eingeben, darf keinem anderen Gerät zugewiesen sein, das der angeschlossene Router verwaltet.

HINWEIS

Die JVM (Java Virtual Machine) ist als Plugin für Ihren Internetbrowser verfügbar. Sie können das JVM Webbrowser-Plugin aus dem Internet laden (<http://www.java.com>).

FERNWARTUNG

HINWEIS

Damit Sie die „Fernwartung“ nutzen können, müssen folgende Voraussetzungen erfüllt sein:

- Ein besonderer Vertrag mit dem Hersteller ist abgeschlossen.
- Der Wärmepumpenregler hat über eine Breitbandverbindung (DSL) und über einen Router Zugang zum Internet mit offenem Port 21.
- Die Inbetriebnahme der Wärmepumpe wurde durch den Kundendienst des Herstellers vorgenommen.
- Ein vollständig ausgefülltes Anmeldeformular zur Fernwartung liegt dem Hersteller vor.

HINWEIS

Die Fernwartung ist eine zusätzliche, kostenpflichtige Serviceleistung des Herstellers.

HINWEIS

Alle Einstellungen, die die Funktion „Fernwartung“ betreffen, dürfen nur durch autorisiertes Servicepersonal vorgenommen werden.

Die Funktion „Fernwartung“ ermöglicht den direkten Zugriff des Trinkwarmwassers- und Wärmepumpenreglers auf den Fernwartungsserver des Herstellers.



FUNKTION FERNWARTUNG EINSCHALTEN

- ① Im Navigationsbildschirm das Symbol ansteuern und auswählen...

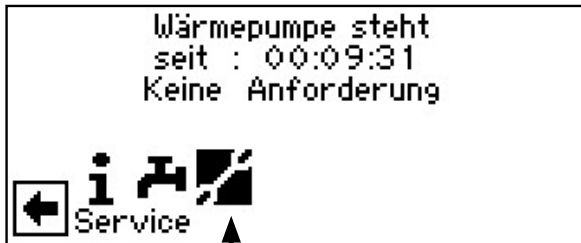

- ② Der Bildschirm wechselt in das Menü „Service“. Hier den Menüpunkt „System Einstellung“ ansteuern und auswählen...

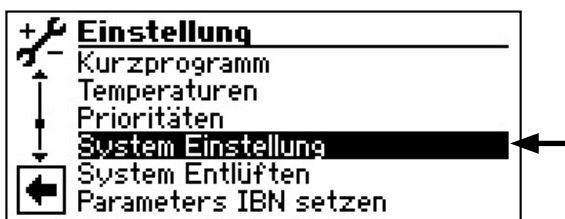

- ③ Menü nach unten scrollen und den Menüpunkt „Fernwartung“ auswählen...

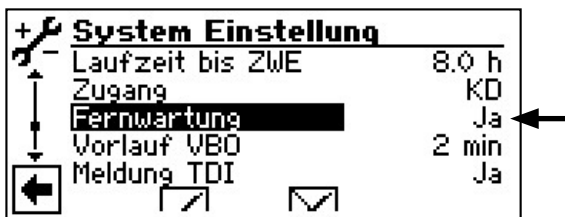

- ④ Einstellung speichern und in das Menü „Service“ zurückkehren.

FUNKTION FERNWARTUNG EINSTELLEN

- ① Im Menü „Service“ den Menüpunkt „Systemsteuerung“ ansteuern und auswählen...



- ② Der Bildschirm wechselt in das Menü „Systemsteuerung“. Hier den Menüpunkt „Fernwartung“ ansteuern und auswählen...

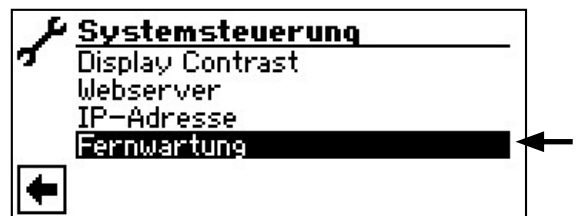



INFORMATIONEN ÜBER DIE FERNWARTUNGSFUNKTION

- ① Im Menü „Fernwartung“ den Menüpunkt „Informationen“ ansteuern und auswählen...

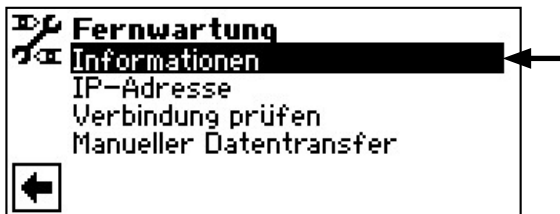

- ② Der Bildschirm wechselt in das Menü „Informationen Fernwartung“...

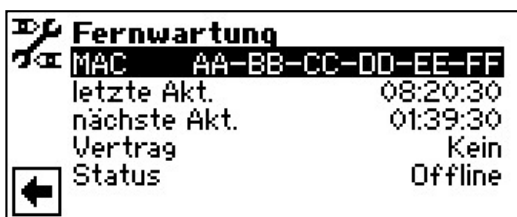

MAC	MAC-Adresse der Steuerung Daten müssen bei Vertragsabschluss dem Hersteller mitgeteilt werden
letzte Akt.	Vergangene Zeit seit der letzten Aktivierung der Fernwartung
nächste Akt.	Zeit bis zur nächsten automatischen Aktivierung der Fernwartung
Vertrag	Art des abgeschlossenen Fernwartungsvertrags
Status	Status der Fernwartung <i>Offline</i> = Standardanzeige (wird meistens angezeigt) <i>Online</i> = Verbindung zum Fernwartungsserver ist im Moment hergestellt und aktiv

FUNKTION FERNWARTUNG EINSTELLEN

- ① Der Bildschirm wechselt in das Menü „Fernwartung“. Hier den Menüpunkt „IP-Adresse“ ansteuern und auswählen...

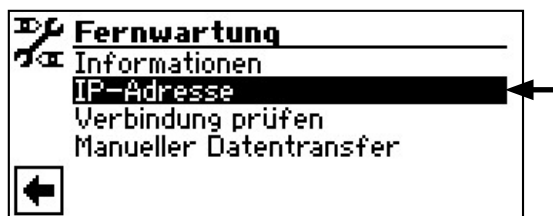

- ② Der Bildschirm wechselt in das Menü „Fernwartung IP-Adresse“...

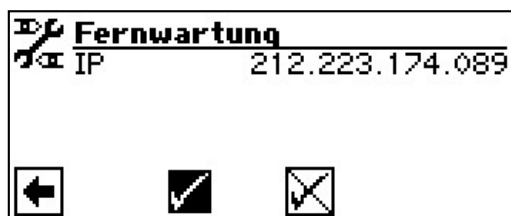

Hier die **IP-Adresse des Fernwartungsservers** eingeben (aktueller Stand: 212.223.174.89)...

- HINWEIS**
Nach erfolgreicher Verbindung mit dem Fernwartungsserver darf die IP-Adresse nicht mehr geändert werden.
Der Router muß als Gateway eingestellt sein.

- ③ Einstellung speichern und in das Menü „Fernwartung“ zurückkehren...

- ④ Den Menüpunkt „Verbindung prüfen“ ansteuern und auswählen...

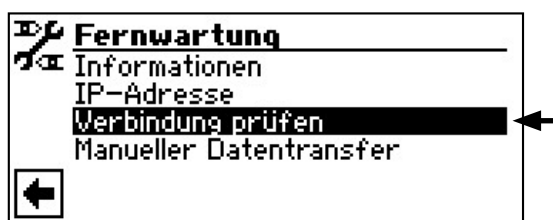

- HINWEIS**
Die Prüfung der Verbindung ist bei der Ersteinstellung unbedingt erforderlich.



- ⑤ Der Bildschirm wechselt in das Menü „Eingabe Seriennummer“...



Die **Seriennummer der Wärmepumpe** eingeben...



HINWEIS

Eine Verbindung zum Fernwartungsserver ist nur möglich, wenn Sie die Seriennummer Ihrer Wärmepumpe korrekt eingeben.

Die Seriennummer der Wärmepumpe finden Sie auf dem am Gehäuse der Wärmepumpe angebrachten Typenschild.

- ⑥ Einstellung speichern. Daraufhin wird die Verbindung zum Fernwartungsserver überprüft...

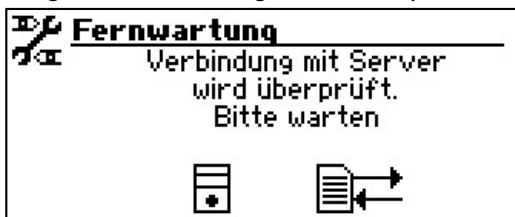

Treten bei der Überprüfung der Verbindung Fehler auf, erscheint im Bildschirm des Trinkwarmwassers- und Wärmepumpenreglers ein entsprechender Warnhinweis:

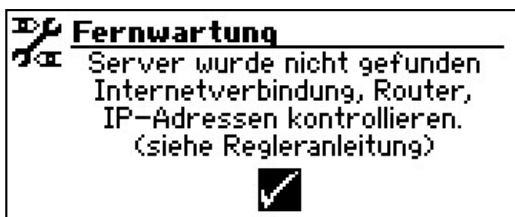

MANUELLER DATENTRANSFER

- ① Im Menü „Fernwartung“ den Menüpunkt „Manueller Datentransfer“ ansteuern und auswählen...

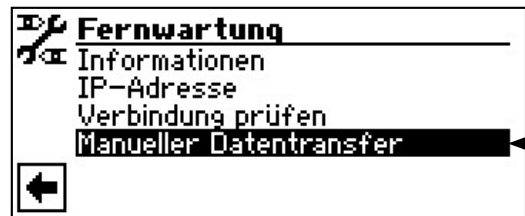

- ② Die Verbindung zum Fernwartungsserver wird hergestellt und die Daten werden übertragen...

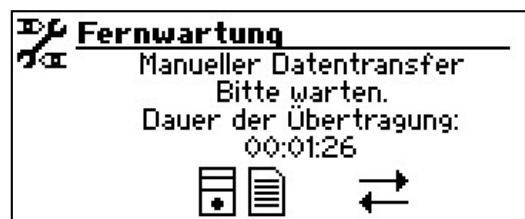

Bei Verbindungsproblemen erscheint im Bildschirm folgende Meldung...

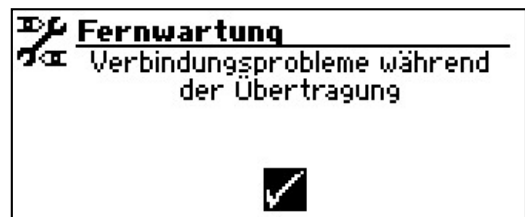

FEHLERURSACHEN BEI VERBINDUNGSPROBLEMEN

Ist eine Verbindung zum Fernwartungsserver nicht möglich, kann dies folgende Ursachen haben:

- Der Wärmepumpenregler hat keine Verbindung zum Internet.
- Standardgateway im Menü „Systemsteuerung / IP-Adresse“ ist nicht korrekt eingestellt.
- Port 21 ist nicht für den Wärmepumpenregler freigegeben.
- IP-Adresse des Wärmepumpenreglers ist nicht an Ihr lokales Netzwerk angepasst.

Bitte kontrollieren Sie bei Verbindungsproblemen alle Einstellungen im Bereich „Fernwartung“, im Bereich „Webserver“ und „Systemsteuerung / IP-Adresse“. Korrigieren Sie gegebenenfalls die Einstellungen.

Ist daraufhin trotzdem keine Verbindung zum Fernwartungsserver möglich, setzen Sie sich bitte mit dem Kundendienst des Herstellers in Verbindung.



Fehlerdiagnose / Fehlermeldungen

Nr.	Anzeige	Beschreibung	Abhilfe
701	Niederdruckstörung Bitte Inst. rufen	Niederdruckpressostat im Kältekreis hat mehrmals angesprochen (LW) oder länger als 20 Sekunden (SW)	WP auf Leckage, Schaltpunkt Pressostat, Abtauung und TA-min überprüfen.
702	Niederdrucksperr RESET automatisch	nur bei L/W-Geräten möglich: Niederdruck im Kältekreis hat angesprochen. Nach einiger Zeit automatischer WP-Neuanlauf	WP auf Leckage, Schaltpunkt Pressostat, Abtauung und TA-min überprüfen.
703	Frostschutz Bitte Inst. rufen	nur bei L/W-Geräten möglich: Läuft die Wärmepumpe und wird die Temperatur im Vorlauf < 5 °C, wird auf Frostschutz erkannt	WP-Leistung, Abtauventil und Heizanlage überprüfen.
704	Heißgasstörung Reset in hh:mm	Maximale Temperatur im Heißgas-Kältekreis überschritten. Automatischer WP-Neuanlauf nach hh:mm	Kältemittelmenge, Verdampfung, Überhitzung Vorlauf, Rücklauf und WQ-min überprüfen.
705	Motorschutz VEN Bitte Inst. rufen	nur bei L/W-Geräten möglich: Motorschutz des Ventilators hat angesprochen	Ventilator überprüfen.
706	Motorschutz BSUP Bitte Inst. rufen	nur bei S/W- und W/W-Geräten möglich: Motorschutz der Sole- oder Brunnenwasserumwälzpumpe oder des Verdichters hat angesprochen	Eingestellte Werte, Verdichter, BOSUP überprüfen.
707	Codierung WP Bitte Inst. rufen	Bruch oder Kurzschluss der Kodierungsbrücke in WP nach der Ersteinrichtung	Kodierungswiderstand in WP, Stecker und Verbindungsleitung überprüfen.
708	Fühler Rücklauf Bitte Inst. rufen	Bruch oder Kurzschluss des Rücklauffühlers	Rücklauffühler, Stecker und Verbindungsleitung überprüfen.
709	Fühler Vorlauf Bitte Inst. rufen	Bruch oder Kurzschluss des Vorlauffühlers. Keine Störabschaltung bei S/W- und W/W-Geräten	Vorlauffühler, Stecker und Verbindungsleitung überprüfen.
710	Fühler Heißgas Bitte Inst. rufen	Bruch oder Kurzschluss des Heißgasfühlers im Kältekreis	Heißgasfühler, Stecker und Verbindungsleitung überprüfen.
711	Fühler Außentemp. Bitte Inst. rufen	Bruch oder Kurzschluss des Außentemperaturfühlers. Keine Störabschaltung. Festwert auf -5 °C	Außentemperaturfühler, Stecker und Verbindungsleitung überprüfen.
712	Fühler Trinkwarmwasser Bitte Inst. rufen	Bruch oder Kurzschluss des Trinkwarmwasserfühlers. Keine Störabschaltung.	Trinkwarmwasserfühler, Stecker und Verbindungsleitung überprüfen.
713	Fühler WQ-Ein Bitte Inst. rufen	Bruch oder Kurzschluss des Wärmequellenfühlers (Eintritt)	Wärmequellenfühler, Stecker und Verbindungsleitung überprüfen
714	Heißgas BW Reset in hh:mm	Thermische Einsatzgrenze der WP überschritten. Trinkwarmwasserbereitung gesperrt für hh:mm	Durchfluss Trinkwarmwasser, Wärmetauscher, Trinkwarmwasser-Temperatur und Umwälzpumpe Trinkwarmwasser überprüfen.
715	Hochdruck-Abschalt. RESET automatisch	Hochdruckpressostat im Kältekreis hat angesprochen. Nach einiger Zeit automatischer WP-Neuanlauf	Durchfluss HW, Überströmer, Temperatur und Kondensation überprüfen.
716	Hochdruckstörung Bitte Inst rufen	Hochdruckpressostat im Kältekreis hat mehrfach angesprochen	Durchfluss HW, Überströmer, Temperatur und Kondensation überprüfen.
717	Durchfluss-WQ Bitte Inst rufen	Durchflussschalter bei W/W-Geräten hat während der Vorspülzeit oder des Betriebs angesprochen	Durchfluss, Schaltpunkt DFS, Filter, Luftfreiheit überprüfen
718	Max. Außentemp. RESET automatisch	nur bei L/W-Geräten möglich: Außentemperatur hat zulässigen Maximalwert überschritten.	Außentemperatur und eingestellten Wert überprüfen.
719	Min. Außentemp. RESET automatisch	nur bei L/W-Geräten möglich: Außentemperatur hat zulässigen Minimalwert unterschritten.	Außentemperatur und eingestellten Wert überprüfen.
720	WQ-Temperatur RESET automatisch in hh:mm	nur bei S/W- und W/W-Geräten möglich: Temperatur am Verdampferaustritt ist auf WQ-Seite mehrfach unter den Sicherheitswert gefallen. Automatischer WP-Neuanlauf nach hh:mm	Durchfluss, Filter, Luftfreiheit, Temperatur überprüfen.



Nr.	Anzeige	Beschreibung	Abhilfe
721	Niederdruckabschaltung RESET automatisch	Niederdruckpressostat im Kältekreis hat angesprochen. Nach einiger Zeit automatischer WP-Neuanlauf (SW und WW)	Schaltpunkt Pressostat, Durchfluss WQ-Seite überprüfen.
722	Tempdiff Heizwasser Bitte Inst rufen	Temperaturspreizung im Heizbetrieb ist negativ (=fehlerhaft)	Funktion und Platzierung der Vor- und Rücklauffühler überprüfen.
723	Tempdiff Brauchw. Bitte Inst rufen	Temperaturspreizung im Trinkwarmwasserbetrieb ist negativ (=fehlerhaft)	Funktion und Platzierung der Vor- und Rücklauffühler überprüfen.
724	Tempdiff Abtauen Bitte Inst rufen	Temperaturspreizung im Heizkreis ist während des Abtauens > 15 K (=Frostgefahr)	Funktion und Platzierung der Vor- und Rücklauffühler, Förderleistung HUP, Überströmer und Heizkreise überprüfen.
725	Anlagefehler BW Bitte Inst rufen	Trinkwarmwasserbetrieb gestört, gewünschte Speichertemperatur ist weit unterschritten	Umwälzpumpe BW, Speicherfüllung, Absperrschieber und 3-Wege-Ventil überprüfen. Heizwasser und BW entlüften.
726	Fühler Mischkreis 1 Bitte Inst rufen	Bruch oder Kurzschluss des Mischkreisfühlers	Mischkreisfühler, Stecker und Verbindungsleitung überprüfen.
727	Soledruck Bitte Inst rufen	Soledruckpressostat hat während Vorspülzeit oder während des Betriebs angesprochen	Soledruck und Soledruckpressostat überprüfen.
728	Fühler WQ-Aus Bitte Inst. rufen	Bruch oder Kurzschluss des Wärmequellenfühlers am WQ-Austritt	Wärmequellenfühler, Stecker und Verbindungsleitung überprüfen.
729	Drehfeldfehler Bitte Inst rufen	Verdichter nach dem Einschalten ohne Leistung	Drehfeld und Verdichter überprüfen.
730	Leistung Ausheizen Bitte Inst rufen	Das Ausheizprogramm konnte eine VL-Temperaturstufe nicht im vorgegebenen Zeitintervall erreichen. Ausheizprogramm läuft weiter.	Leistungsbedarf während des Ausheizens überprüfen.
732	Störung Kühlung Bitte Inst rufen	Die Heizwassertemperatur von 16 °C wurde mehrfach unterschritten	Mischer und Heizungsumwälzpumpe überprüfen.
733	Störung Anode Bitte Inst. rufen	Störmeldeeingang der Fremdstromanode hat angesprochen	Verbindungsleitung Anode und Potenziostat überprüfen. BW-Speicher füllen.
734	Störung Anode Bitte Inst. rufen	Fehler 733 liegt seit mehr als zwei Wochen an und Trinkwarmwasserbereitung ist gesperrt	Fehler vorübergehend quittieren, um Trinkwarmwasserbereitung wieder freizugeben. Fehler 733 beheben.
735	Fühler Ext. En Bitte Inst rufen	nur bei eingebauter Comfort-Platine möglich: Bruch oder Kurzschluss des Fühlers „Externe Energiequelle“	Fühler „Externe Energiequelle“, Stecker und Verbindungsleitung überprüfen.
736	Fühler Solarkollektor Bitte Inst rufen	nur bei eingebauter Comfort-Platine möglich: Bruch oder Kurzschluss des Fühlers „Solarkollektor“	Fühler „Solarkollektor“, Stecker und Verbindungsleitung überprüfen.
737	Fühler Solarspeicher Bitte Inst rufen	nur bei eingebauter Comfort-Platine möglich: Bruch oder Kurzschluss des Fühlers „Solarspeicher“	Fühler „Solarspeicher“, Stecker und Verbindungsleitung überprüfen.
738	Fühler Mischkreis2 Bitte Inst rufen	nur bei eingebauter Comfort-Platine möglich: Bruch oder Kurzschluss des Fühlers „Mischkreis2“	Fühler „Mischkreis2“, Stecker und Verbindungsleitung überprüfen.
750	Fühler Rücklauf extern Bitte Inst. rufen	Bruch oder Kurzschluss des externen Rücklauffühlers	Externer Rücklauffühler, Stecker und Verbindungsleitung überprüfen.
751	Phasenüberwachungsfehler	Phasenfolgerelais hat angesprochen	Überprüfung Drehfeld und Phasenfolgerelais.
752	Phasenüberwachungs / Durchflussfehler	Phasenfolgerelais oder Durchflussschalter hat angesprochen	siehe Fehler Nr. 751 und Nr. 717
755	Verbindung zu Slave verloren Bitte Inst. rufen	Ein Slave hat für mehr als 5 Minuten nicht geantwortet	Netzwerkverbindung, Switch und IP-Adressen prüfen. Gegebenenfalls WP-Suche erneut ausführen.



Nr.	Anzeige	Beschreibung	Abhilfe
756	Verbindung zu Master verloren Bitte Inst. rufen	Ein Master hat für mehr als 5 Minuten nicht geantwortet	Netzwerkverbindung, Switch und IP-Adressen prüfen. Gegebenenfalls WP-Suche erneut ausführen.
757	ND-Störung bei WW-Gerät	Niederdruckpressostat bei WW-Gerät hat mehrmals oder länger als 20 Sekunden angesprochen,	Bei 3maligem Auftreten dieser Störung kann die Anlage nur vom autorisierten Servicepersonal freigeschaltet werden!
758	Störung Abtauung	Die Abtauung wurde 5mal in Folge über zu niedrige Vorlauftempertatur beendet	Durchfluss prüfen Vorlaufsensor prüfen
759	Meldung TDI	Thermische Desinfektion konnte 5mal in Folge nicht korrekt durchgeführt werden	Einstellung Zweiter Wärmeerzeuger und Sicherheitstemperaturbegrenzer prüfen
760	Störung Abtauung	Abtauung wurde 5mal in Folge über Maximalzeit beendet (starker Wind trifft auf Verdampfer)	Ventilator und Verdampfer vor starkem Wind schützen
761	LIN-Verbindung unterbrochen	LIN-Timeout	Kabel/Kontakt prüfen
762	Fühler Ansaug Verdichter	Fühlerfehler Tü (Ansaug Verdampfer)	Fühler prüfen, evtl. tauschen
763	Fühler Ansaug-Verdampfer	Fühlerfehler Tü1 (Ansaug Verdichter)	Fühler prüfen, evtl. tauschen
764	Fühler Verdichterheizung	Fühlerfehler Verdichterheizung	Fühler prüfen, evtl. tauschen
765	Überhitzung	Überhitzung länger als 5 Minuten unter 2K	Bei Ersteinschaltung. Drehfeld prüfen, sonst Kundendienst rufen
766	Einsatzgrenzen-VD	Betrieb 5 Minuten außerhalb des Einsatzbereichs des Verdichters	Drehfeld prüfen

QUITTIEREN EINER STÖRUNG

Tritt eine Störung auf und erscheint im Bildschirm eine Fehlermeldung, dann:

- ① Fehlernummer notieren...
- ② Fehlermeldung quittieren durch Drücken des „Dreh-Druck-Knopfs“ (7 Sekunden lang).
Der Bildschirm wechselt von der Fehlermeldung zum Navigationsbildschirm...
- ③ Bei erneutem Auftreten dieser Fehlermeldung Installateur oder autorisiertes Servicepersonal (= Kundendienst) rufen, falls die Fehlermeldung dazu aufgefordert hat. Fehlernummer mitteilen und weiteres Vorgehen abstimmen.



Technische Daten

MONTAGE

Nur in frostfreien, trockenen und witterungsgeschützten Räumen.

Umgebungstemperatur: 0 °C – 35 °C

Elektrischer Anschluss: 230 V AC, 18 VA, 0,1 A
(max. Leistungsaufnahme Regler
ohne angeschlossene Geräte)

AUSGÄNGE

Relaiskontakte: 8 A / 230 V

Sicherung: 6,3 AT (für alle Relaisausgänge)

Es können insgesamt Verbraucher bis 1450 VA an den Ausgängen angeschlossen werden.

EINGÄNGE

Optokoppler: 230 V

Fühlereingänge: NTC-Fühler 2,2 k Ω / 25 °C

ANSCHLÜSSE

Steuerleitung: 12polig, Ausgänge 230 V

Fühlerleitung: 12polig, Kleinspannung

Steckklemmen: 1polig, Schraubklemmen

SCHNITTSTELLEN

USB: USB-Version 2.0 (USB 2.0)
Host, A-Stecker (nur für USB-Stick!)

Ethernet: 1 x 10 Base-T / 100 Base-TX
(RJ-45, Stecker, abgewinkelt)



Gerätebezeichnung				WWB 20	
Wärmepumpe	Sole/Wasser Luft/Wasser Wasser/Wasser	• zutreffend — nicht zutreffend		— — •	
	Innen Außen	• zutreffend — nicht zutreffend		• —	
Konformität				•	
Leistungsdaten	Heizleistung/COP bei				
	W25/W50	1 Verdichter	kW ...	2,0 4,4	
	W20/W65	1 Verdichter	kW ...	1,5 2,6	
	W30/W65	1 Verdichter	kW ...	2,0 3,3	
	W40/W65	1 Verdichter	kW ...	2,5 3,8	
Einsatzgrenzen	Trinkwarmwasser	°C		20 - 70	
	Wärmequelle	°C		20 - 42	
	max. Umgebungstemperatur	°C		35	
	max. Betriebsdruck Heizkreis Wärmequelle	bar bar		3 10	
Schall	Schalldruckpegel in 1m Abstand um die Maschine gemittelt (im Freifeld)			dB(A)	
	Schallleistungspegel nach EN12102			dB	
Wärmequelle	Volumenstrom: minimaler Durchsatz nominaler Durchsatz maximaler Durchsatz			l/h	
	Druckverlust Wärmepumpe Δp Volumenstrom			bar l/h	
Trinkwarmwasser	Volumenstrom: minimaler Durchsatz nominaler Durchsatz maximaler Durchsatz			l/h	
	Freie Pressung Wärmepumpe Δp (Pumpenstufe 3) Volumenstrom			bar l/h	
Allgemeine Gerätedaten	Abmessungen (Breite x Tiefe x Höhe)			mm	
	Gewicht gesamt			kg (kg)	
	Anschlüsse	Trinkwarmwasser		...	
		Wärmequelle		...	
Kältemittel	Kältemitteltyp Füllmenge		... kg		
Elektrik	Spannungscode allpolige Absicherung Wärmepumpe und Steuerspannung *)			... A 1~/N/PE/230V/50Hz B10A	
Wärmepumpe	effektive Leistungsaufnahme W25/W50: Leistungsaufnahme Stromaufnahme $\cos\phi$			kW A ...	
	Maximaler Maschinenstrom innerhalb der Einsatzgrenzen			A	
	Anlaufstrom: direkt mit Sanftanlasser			A A	
	Schutzart			IP	
Bauteile	Umwälzpumpe Trinkwarmwasser bei nominalem Durchsatz: Leistungsaufnahme Stromaufnahme			W A	

n.n. = nicht nachweisbar

*) örtliche Vorschriften beachten

n.n. = nicht nachweisbar

813248a



WWB 20

Leistungskurven

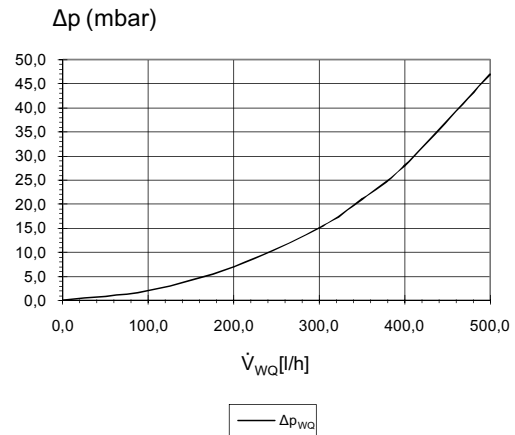
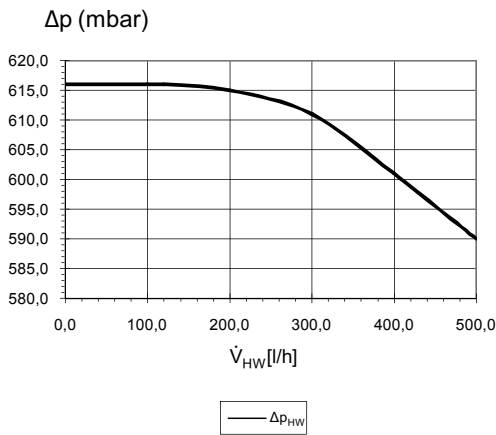
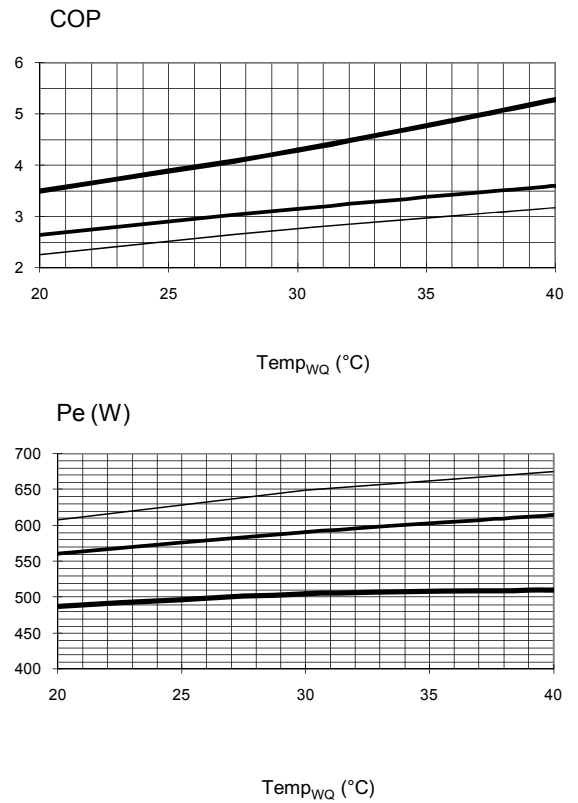
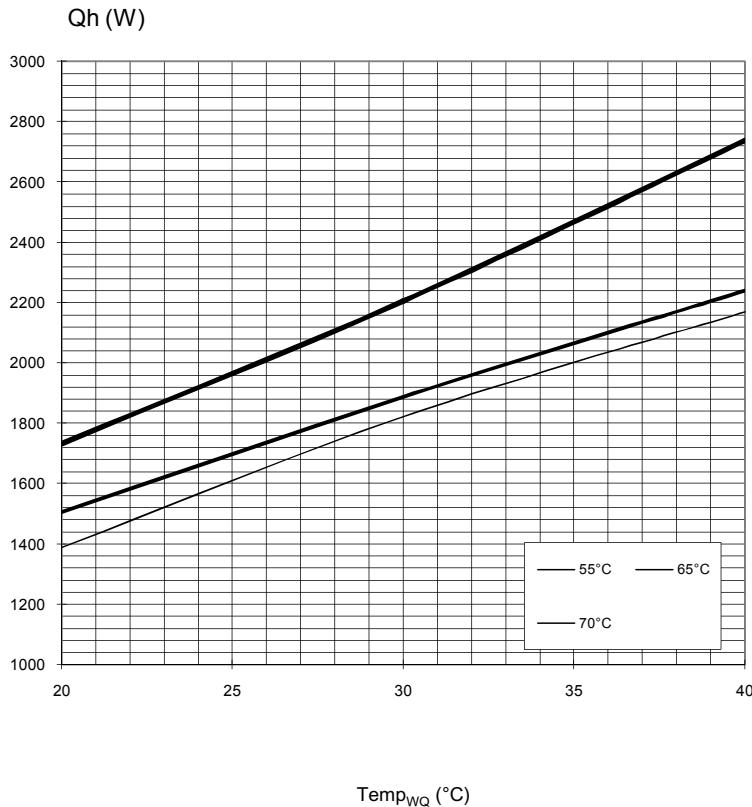

823219

Legende:	DE823025L
\dot{V}_{HW}	Volumenstrom Heizwasser
\dot{V}_{WQ}	Volumenstrom Wärmequelle
Temp _{wq}	Temperatur Wärmequelle
Qh	Heizleistung
Pe	Leistungsaufnahme
COP	Coefficient of performance / Leistungszahl
Δp _{HW}	Druckverlust Heizkreis
Δp _{wq}	Freie Pressung Wärmequelle



Maßbilder

WWB 20

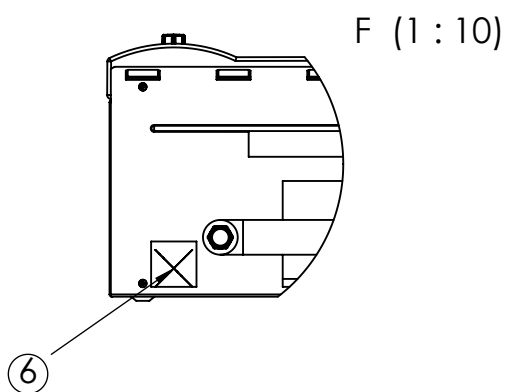
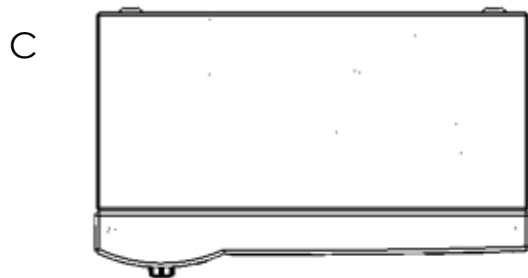
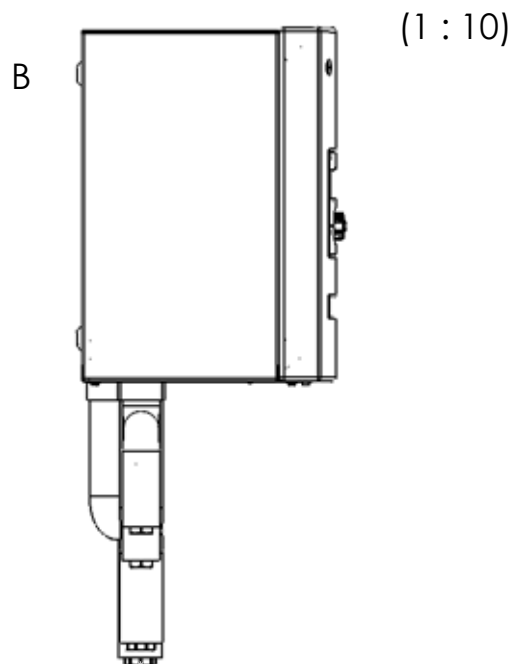
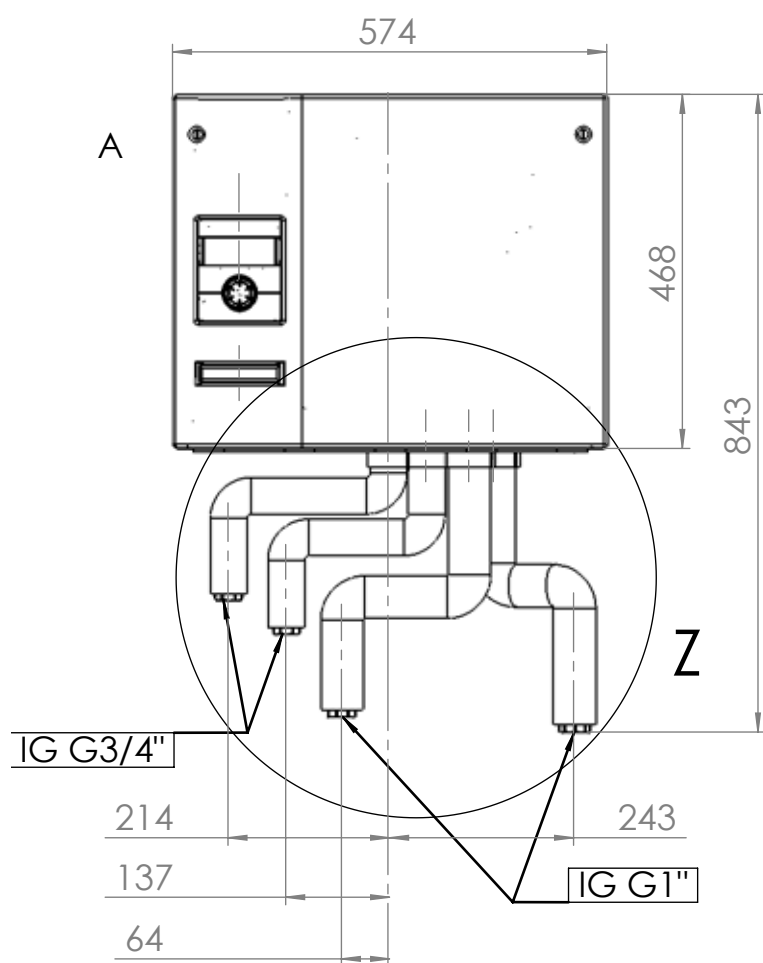

Z (1 : 7.5)

Legende: 819419-01

Abmessungen WWB 20

- A Vorderansicht
 - B Seitenansicht
 - C Draufsicht
 - F Ansicht von unten
 - Z Detailansicht Geräteanschlüsse
- 1 Wärmequellenaustritt (im Lieferumfang), 1;
 - 2 Wärmequelleneintritt (im Lieferumfang), 1;
 - 3 Heizwasserrücklauf (im Lieferumfang), 1;
 - 4 Heizwasservorlauf (im Lieferumfang), 1;
 - 5 Isolationssatz (im Lieferumfang)
 - 6 Elektrozuführung

1; Überwurfmutter DIN ISO 228

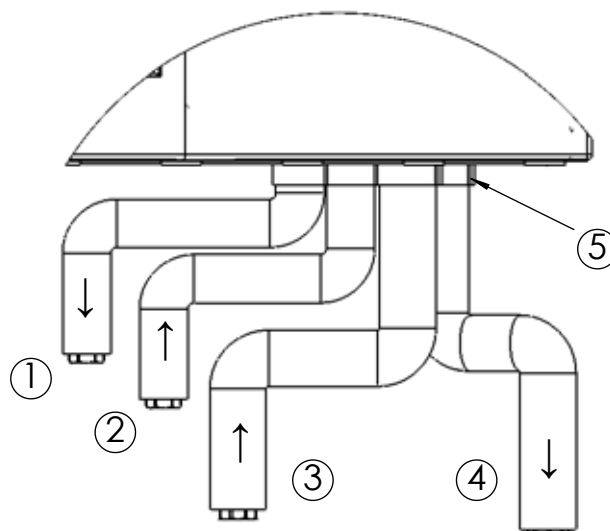



Aufstellungsplan WWB 20

Installationsvorschlag Ecke links

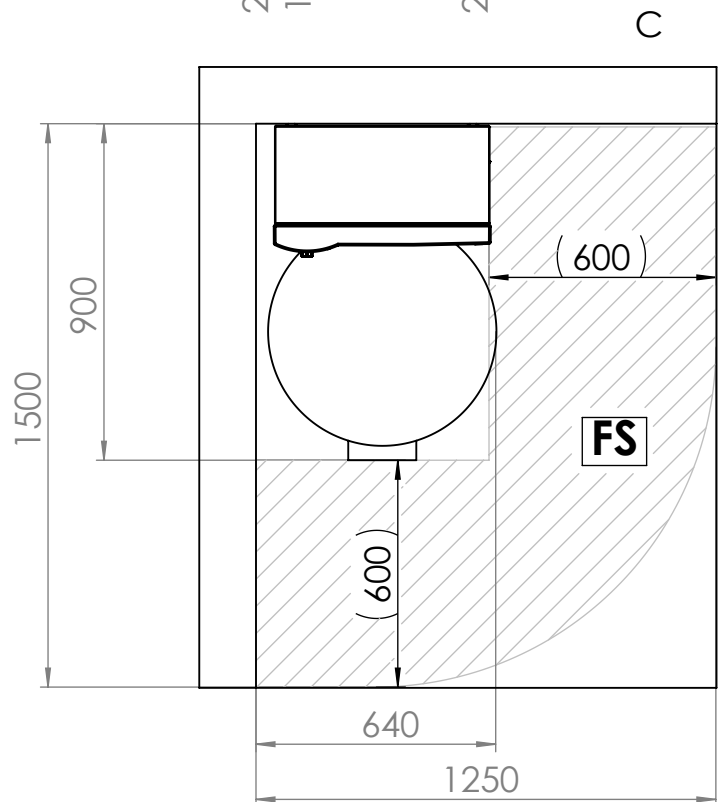
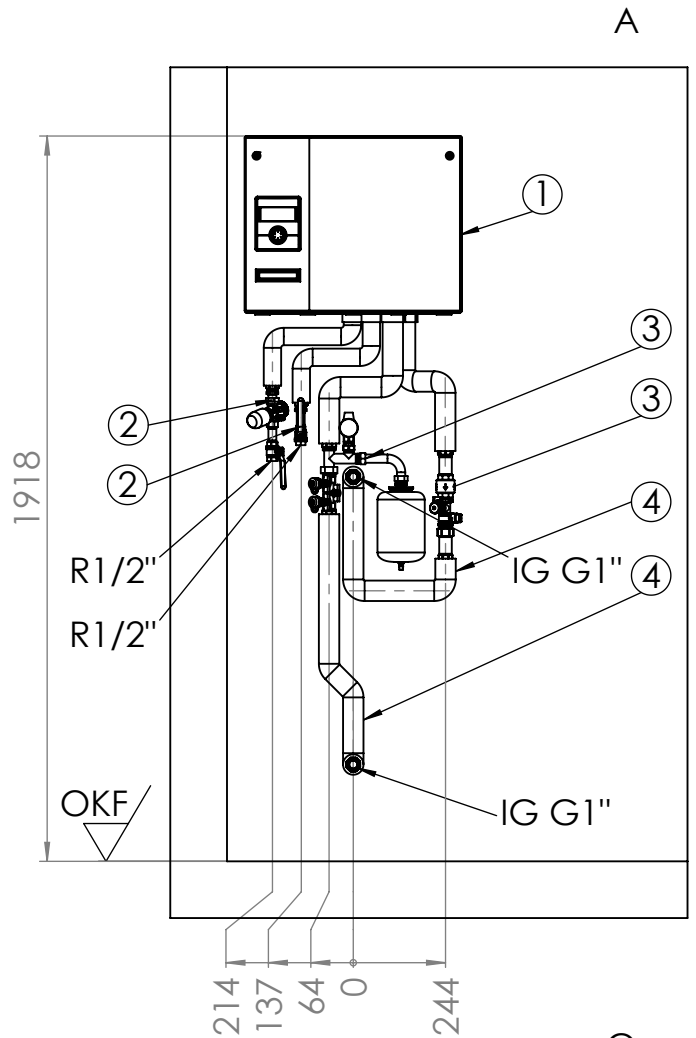
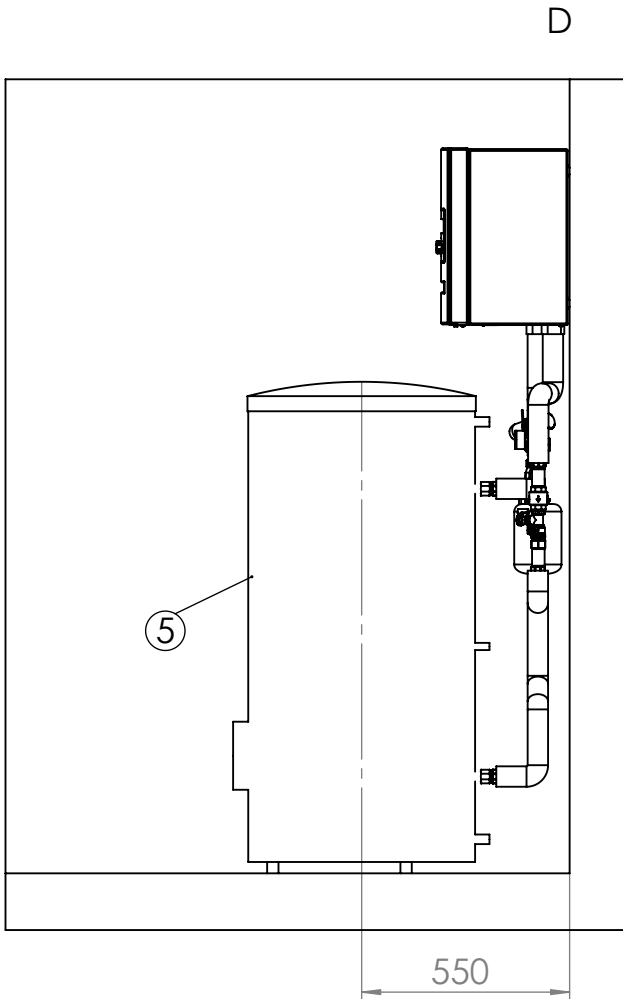

Legende: 819419-02

Installationsvorschlag Ecke links.

A Vorderansicht
 C Draufsicht
 D Seitenansicht von rechts

- 1 10062201 WWB 20
- 2 15075701 IPB P
- 3 15075801 IPB S
- 4 15075901 IPB 202, 1;
- 5 15092901 Speicher WWSB 202

FS Freiraum für Servicezwecke

1; Überwurfmutter DIN ISO 228



Installationsvorschlag Ecke rechts

Aufstellungsplan WWB 20

B

A

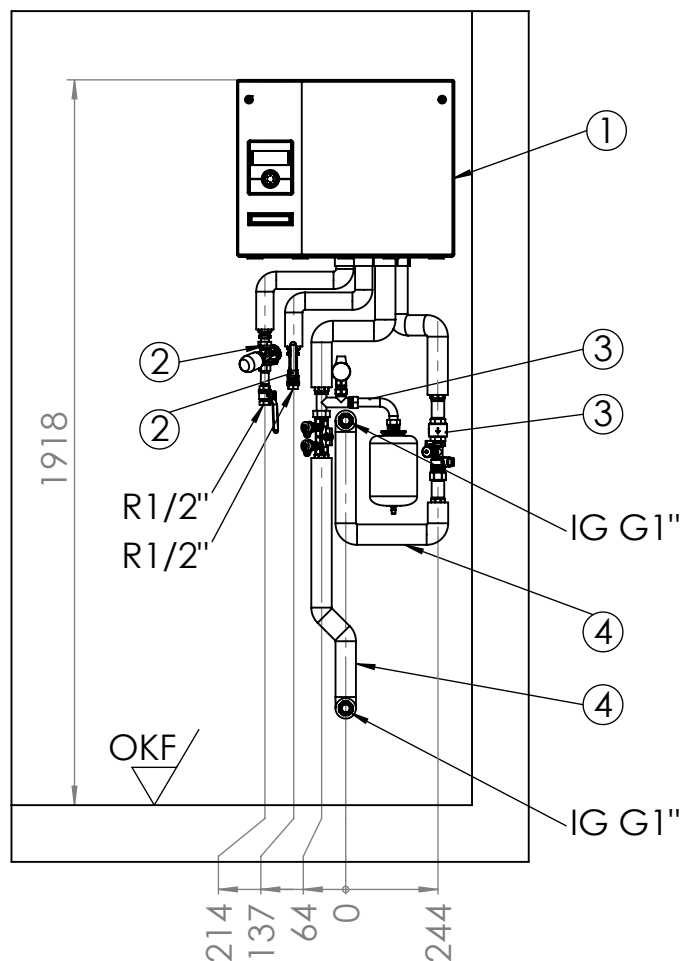
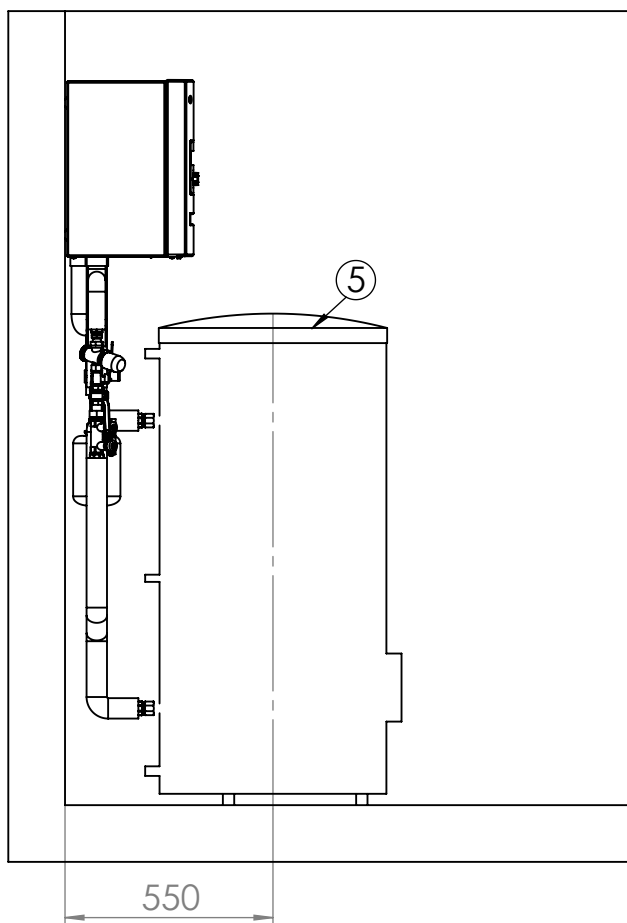

C

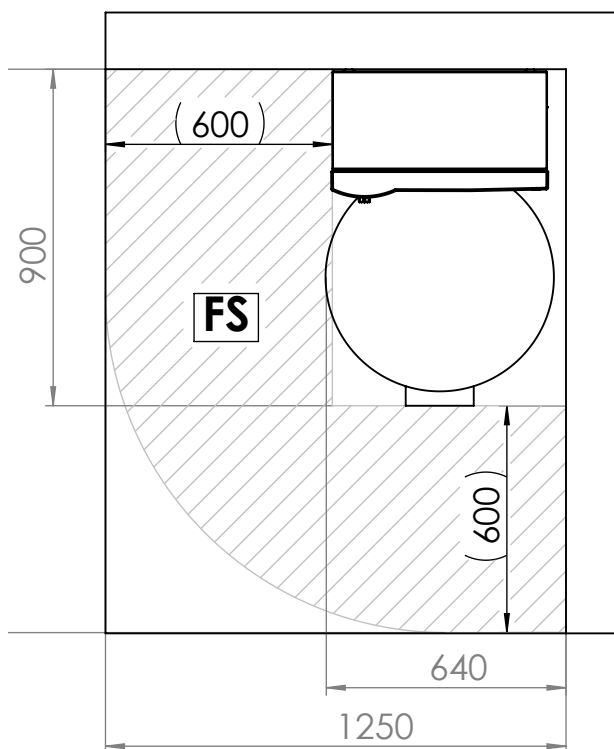

Legende: 819419-03

Installationsvorschlag Ecke rechts.

- A Vorderansicht
- B Seitenansicht von links
- C Draufsicht

- 1 10062201 WWB 20
- 2 15075701 IPB P
- 3 15075801 IPB S
- 4 15075901 IPB 202, 1;
- 5 15092901 Speicher WWSB 202

FS Freiraum für Servicezwecke

1; Überwurfmutter DIN ISO 228



Aufstellungsplan WWB 20

Mindesteinbauraum

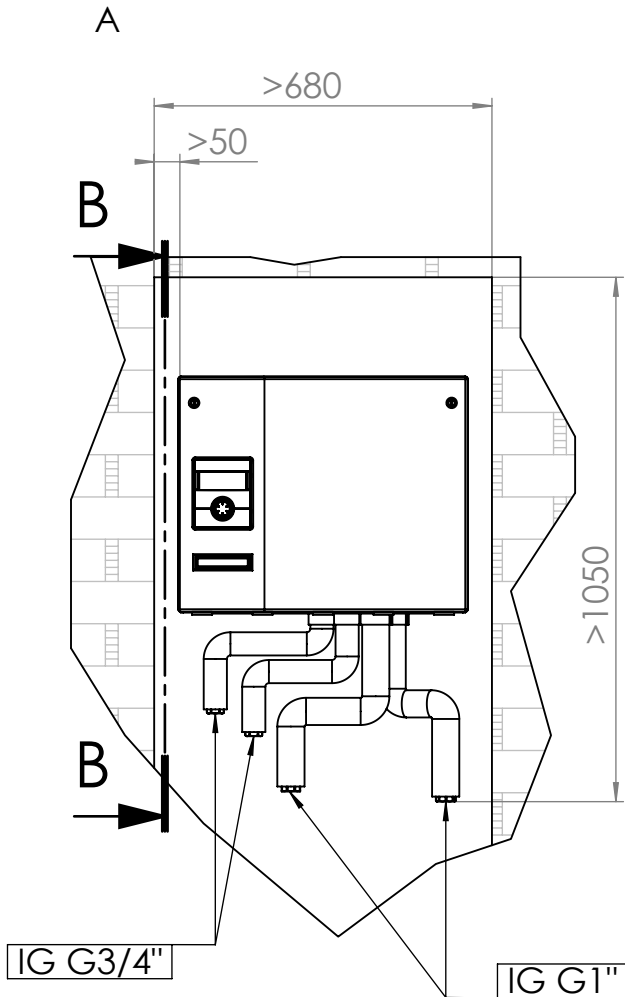

B-B (1 : 15)

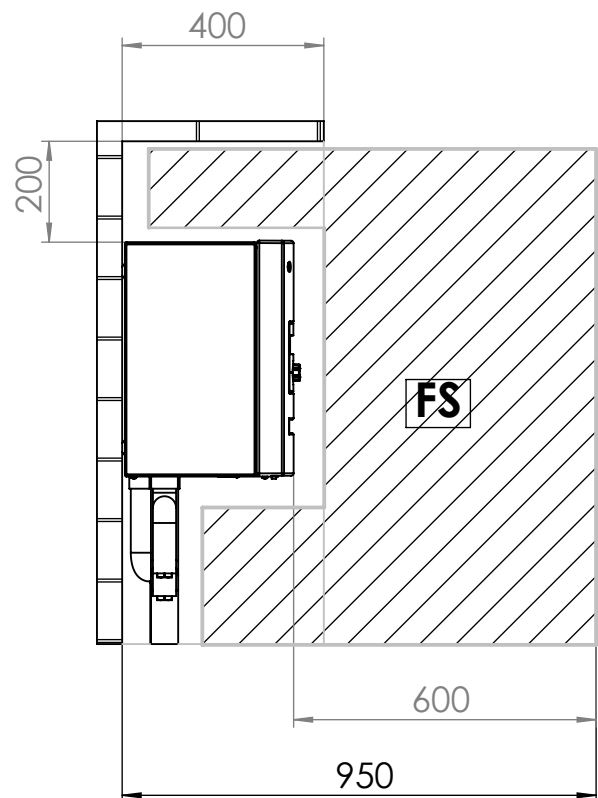

Legende: 819419-04

Mindesteinbauraum

A Vorderansicht
B Seitenansicht

FS Freiraum für Servicezwecke



Klemmenplan

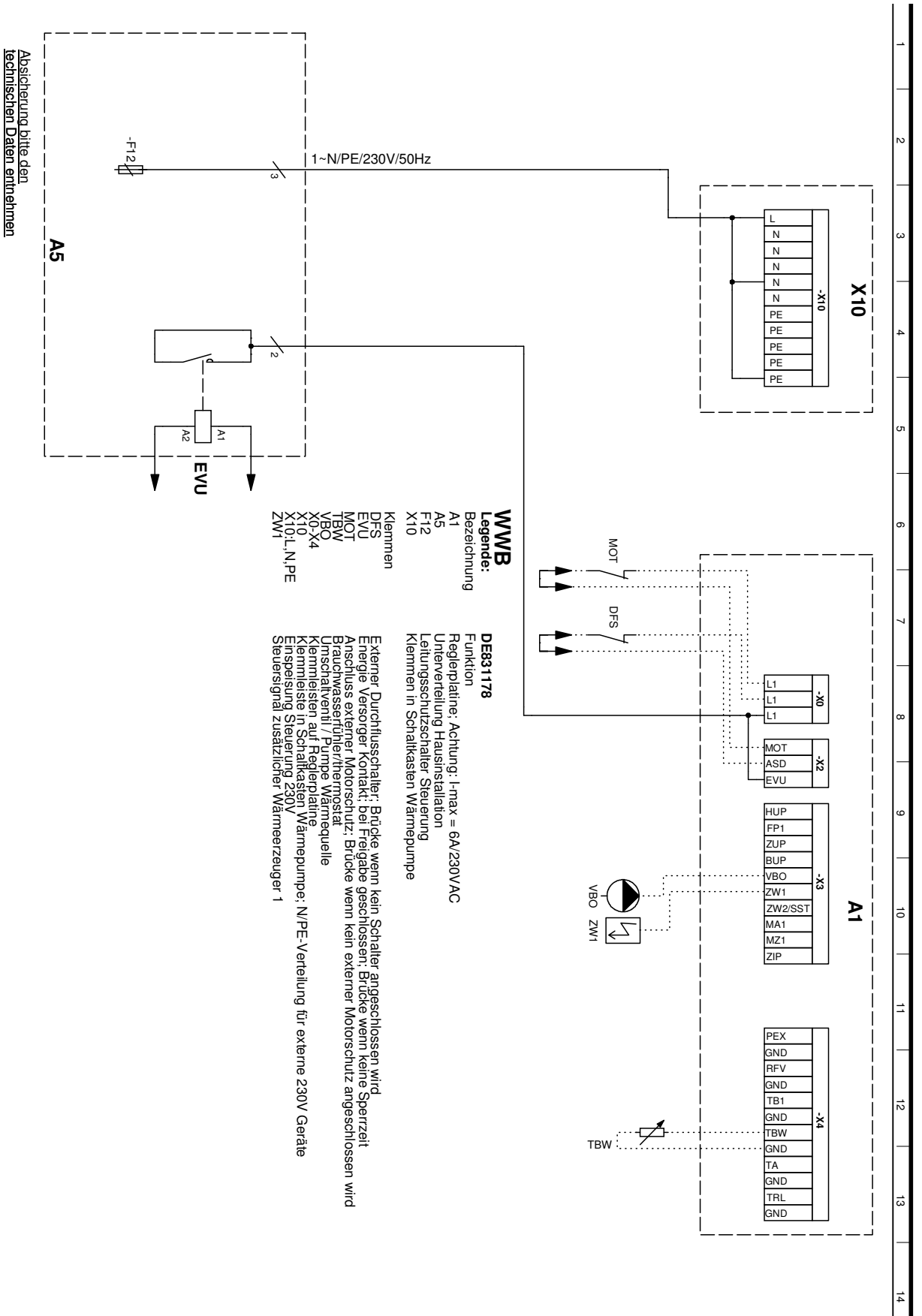

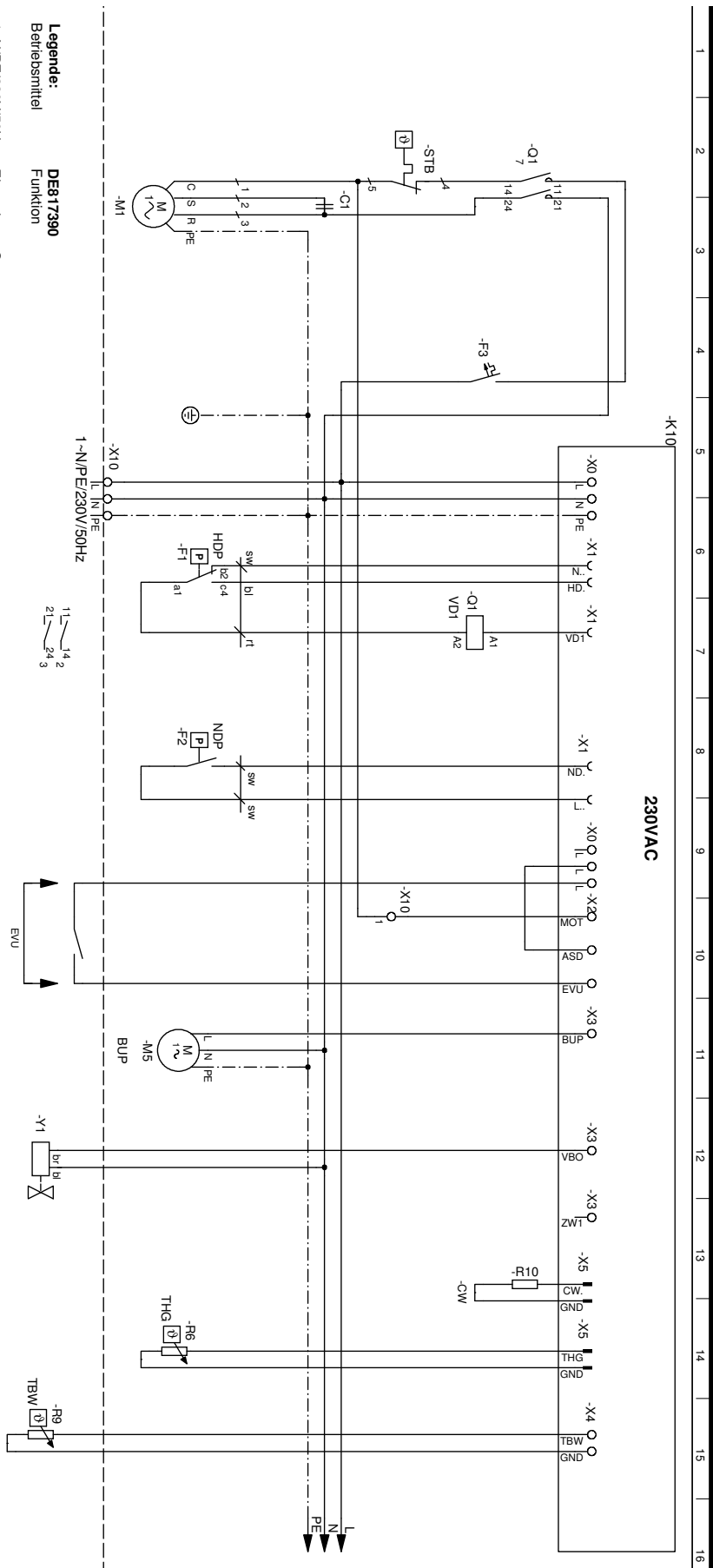

1-N/PE/230V/50Hz
EVU
F1 HDP
F2 HDP
F3 NDP
K10
M1 BUP
M5 BUP
Q1 TD1
Q2 TD1
R9 TBW
R10 TBW
STB CW
X10 VBO
Y1

Legende:
DE817390
Funktion

Einspeisung Steuerung
Energie Versorger Kontakt; bei Freigabe geschlossen; Brücke wenn keine Sperrzeit
Hochdruckkrossostat
Niederdruckkrossostat
Vorsicherung
Reglerplatine; Achtung: I-max = 6A/230VAC
Verdichter 1
Bruchwasserpumpe Energieeffizienz
Verdichter 1
Schutz Verdichter 1
Brennkammerfühler
Brennkammerfühler
Codier Widerstand 118 Ohm
Schmelzeis Temperaturbegrenzer Verdichter
Kernmelze in Schaltkasten Wärmepumpe; N/PE; Verteilung für externe 230V Geräte
Unschaltventil / Pumpe Wärmequelle



EG-Konformitätserklärung

gemäß der EG-Maschinen-Richtlinie 2006/42/EG, Anhang II A



Der Unterzeichnete bestätigt, dass das (die) nachfolgend bezeichnete(n) Gerät(e) in der von uns in Verkehr gebrachten Ausführung die Anforderungen der harmonisierten EG-Richtlinien, EG-Sicherheitsstandards und produktspezifischen EG-Standards erfüllt (erfüllen).
Bei einer nicht mit uns abgestimmten Änderung des(der) Geräte(s) verliert diese Erklärung ihre Gültigkeit.

Bezeichnung des (der) Gerät(e)s

Wärmepumpe

Gerätetyp	Bestellnummer	Gerätetyp	Bestellnummer
WWB 20	10062201		

EG-Richtlinien

2006/42/EG 2009/125/EG
2006/95/EG 2010/30/EU
2004/108/EG
*97/23/EG
2011/65/EG

* Druckgerätebaugruppe

Kategorie: II
Modul: A1
Benannte Stelle:
TÜV-SÜD
Industrie Service GmbH (Nr.:0036)

Harmonisierte EN

EN 378 EN 349
EN 60529 EN 60335-1/-2-40
EN ISO 12100-1/2 EN 55014-1/-2
EN ISO 13857 EN 61000-3-2/-3-3

Firma:

ait-deutschland GmbH
Industrie Str. 3
93359 Kasendorf
Germany

Ort, Datum: Kasendorf, 17.12.2015

Unterschrift:

DE818165b

Jesper Stannow
Leiter Entwicklung Heizen

DE

ait-deutschland GmbH
Industriestraße 3
D-95359 Kasendorf

E info@alpha-innotec.de
W www.alpha-innotec.de



alpha innotec – eine Marke der ait-deutschland GmbH