

Posizionamento ad angolo destra

LW 161H/V

Prospetto:

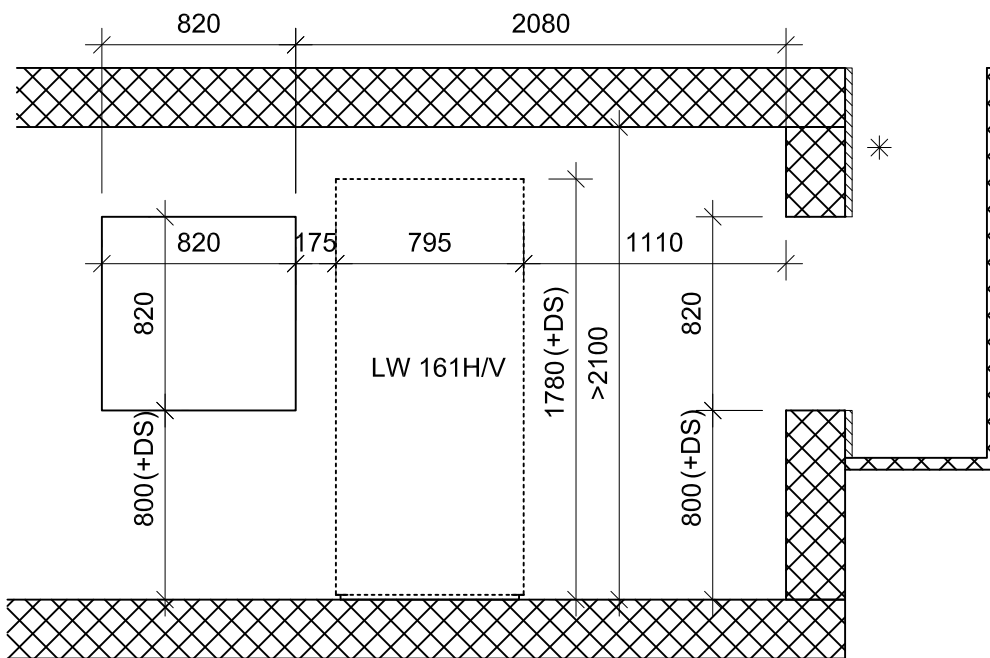

Attenzione:

Misure in altezza dal pavimento finito o zoccolo

* Raccomandazione min. 30mm isolamento

DS:

Lastra insonorizzante con piastra in metallo
H = 30mm

Pianta:

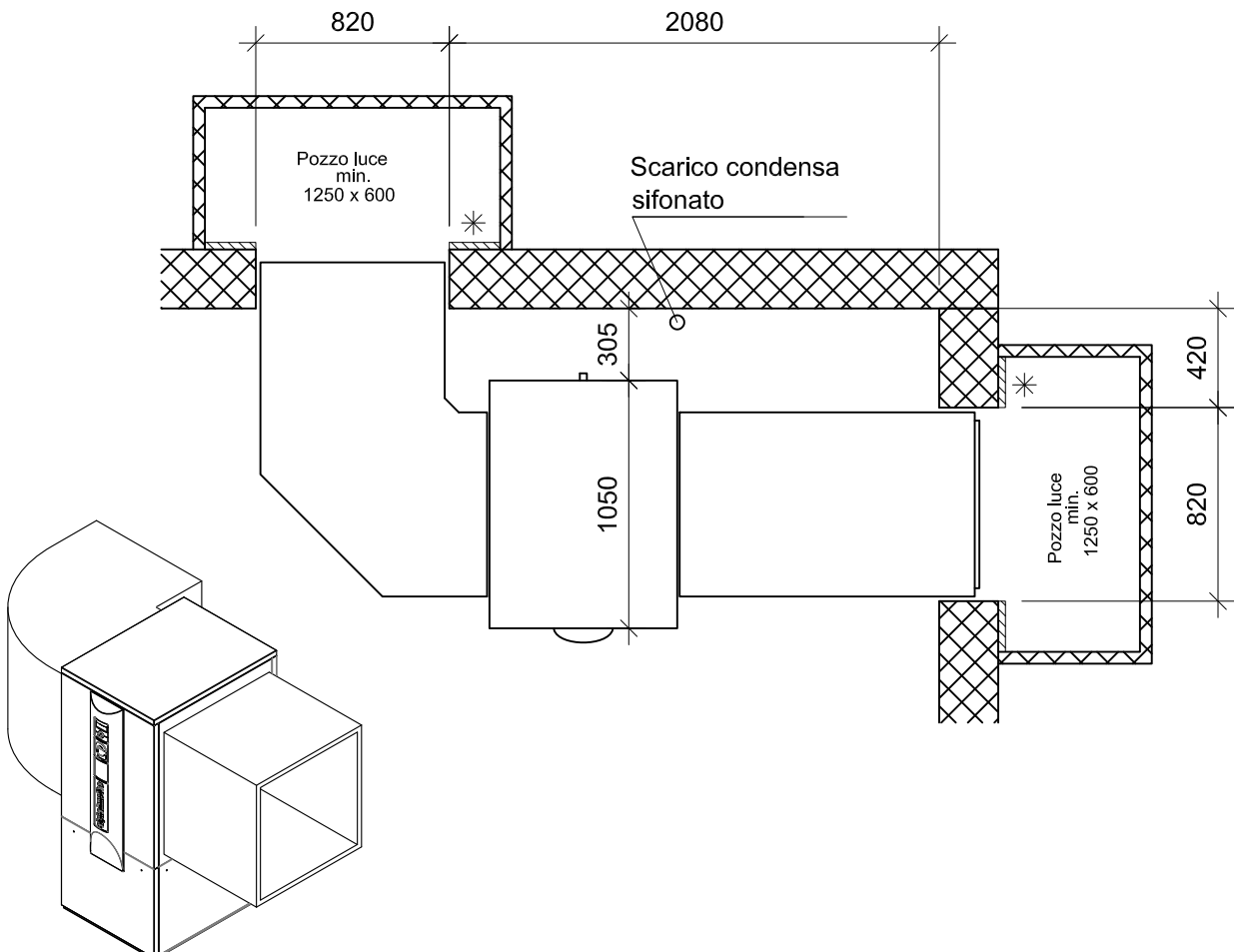

Posizionamento ad angolo sinistra

LW 161H/V

Prospetto:

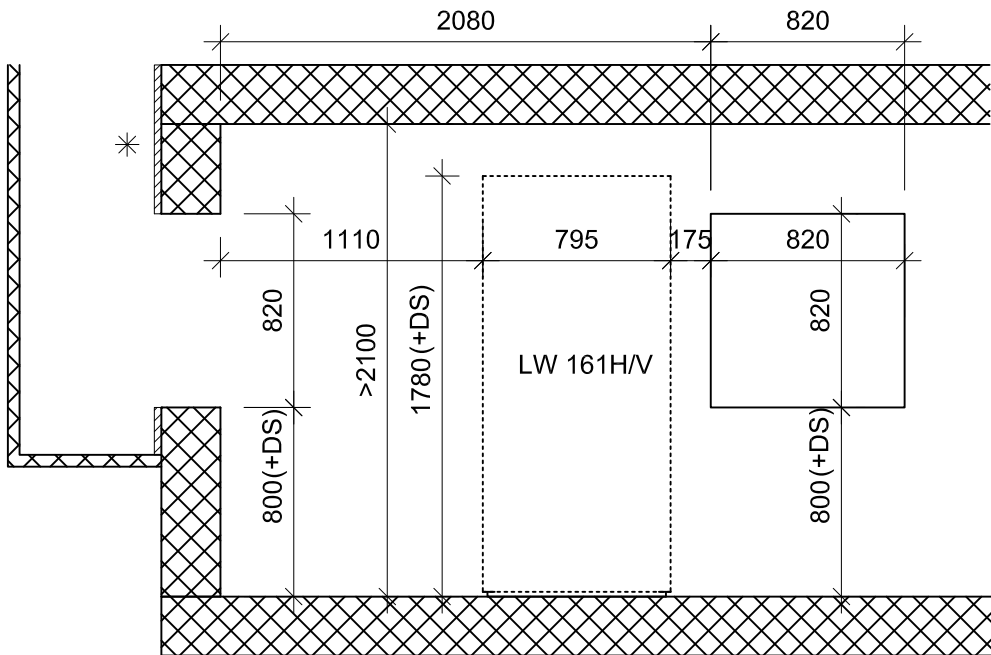

Attenzione:
Misure in altezza dal
pavimento finito o zoccolo

* Raccomandazione
min. 30mm isolamento

DS:
Lastra insonorizzante
con piastra in metallo
H = 30mm

Pianta:

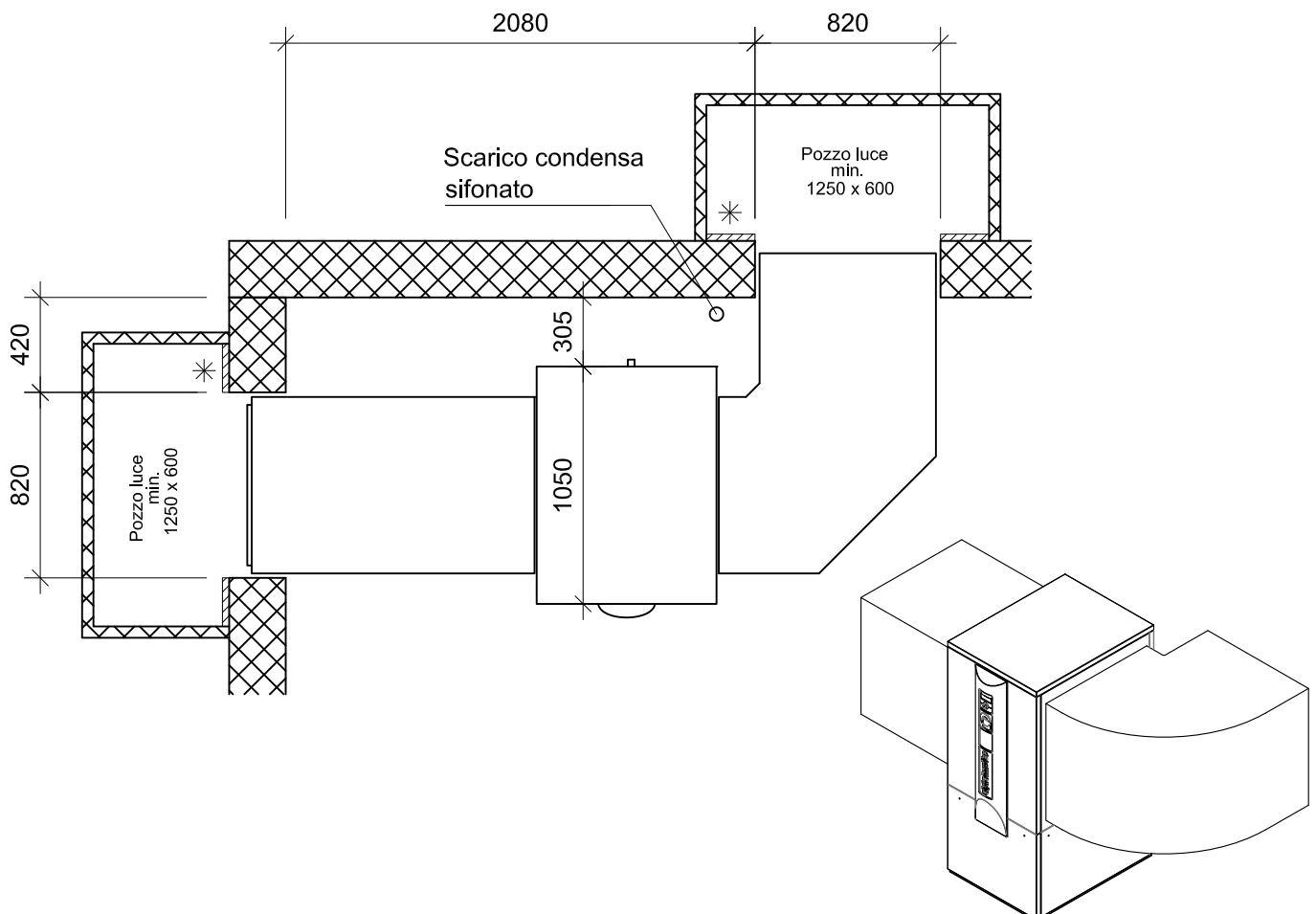

Stessa facciata corto

LW 161H/V

Prospetto:

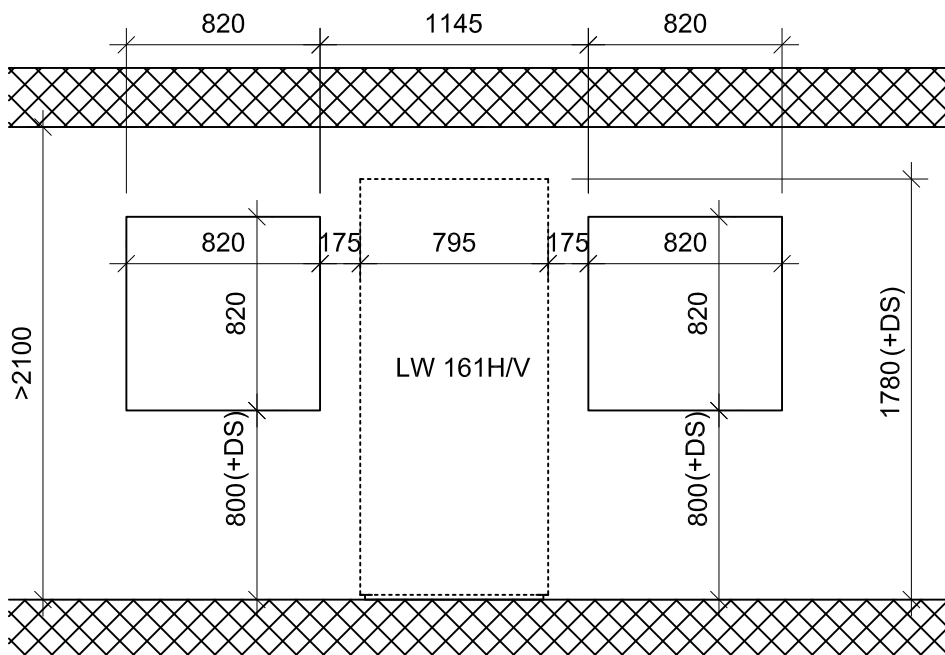

Attenzione:

Misure in altezza dal pavimento finito o zoccolo

* Raccomandazione min. 30mm isolamento

DS:

Lastra insonorizzante con piastra in metallo H = 30mm

Separazione tecnica dell' aria altezza 100mm sopra il pozzo luce

Pianta:

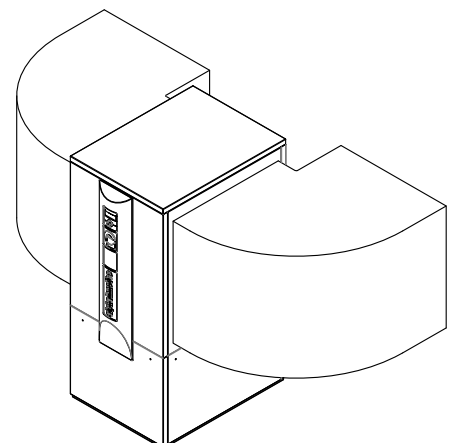
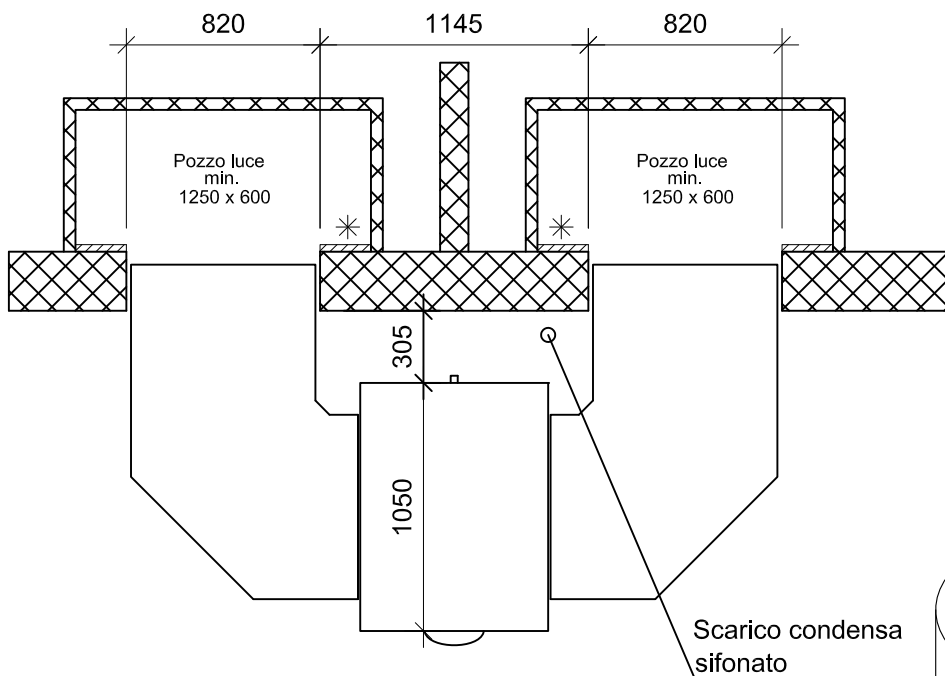

Stessa facciata destra lungo

LW 161H/V

Prospetto:

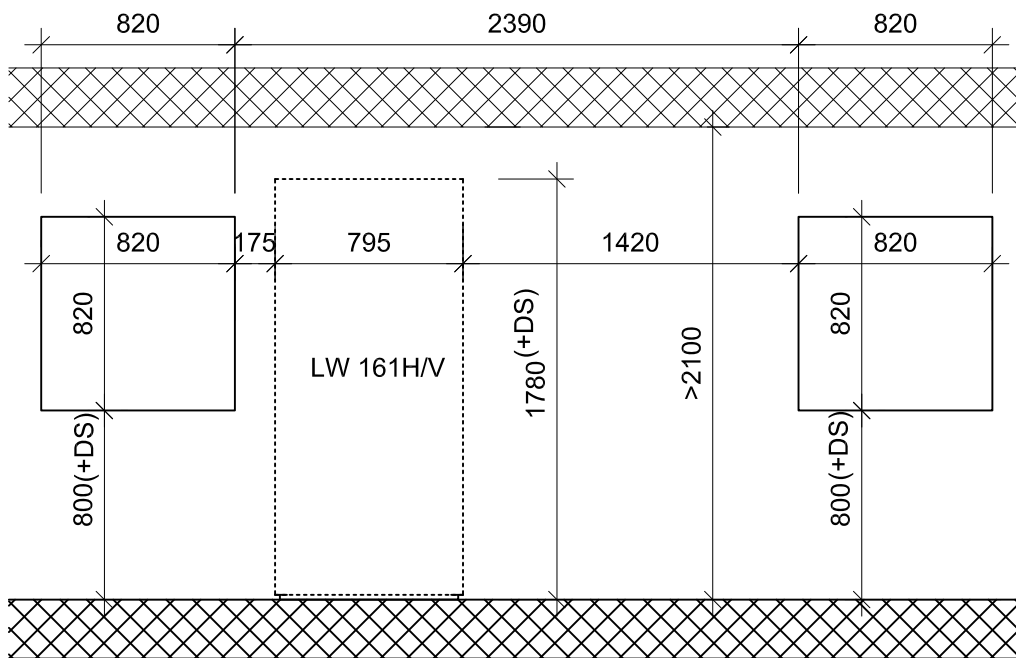

Attenzione:
Misure in altezza dal
pavimento finito o zoccolo

* Raccomandazione
min. 30mm isolamento

DS:
Lastra insonorizzante
con piastra in metallo
H = 30mm

Pianta:

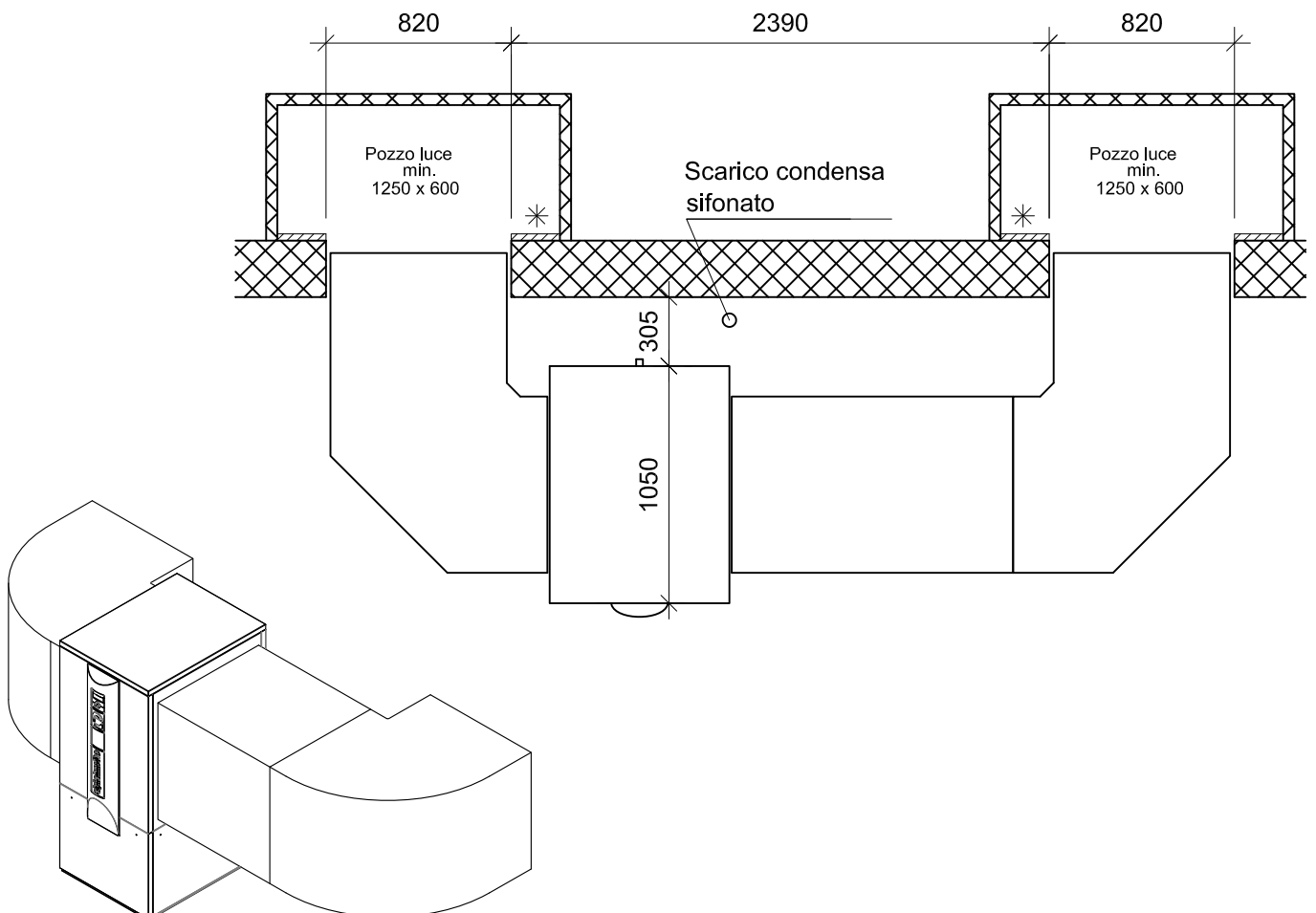

Stessa facciata sinistra lungo

LW 161H/V

Prospetto:

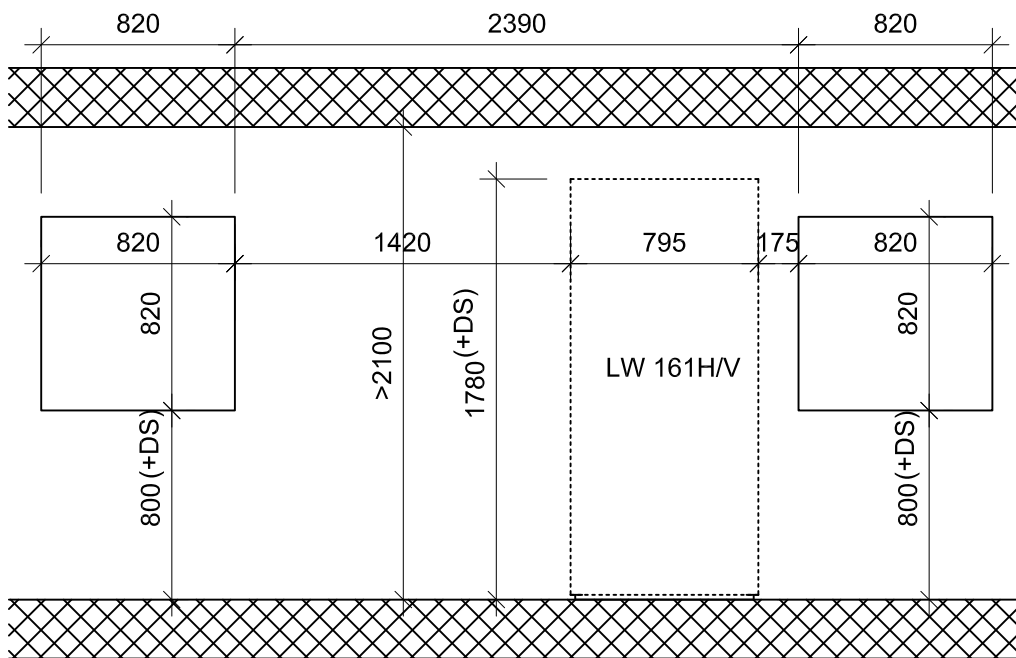

Attenzione:
Misure in altezza dal
pavimento finito o zoccolo

* Raccomandazione
min. 30mm isolamento

DS:
Lastra insonorizzante
con piastra in metallo
H = 30mm

Pianta:

